

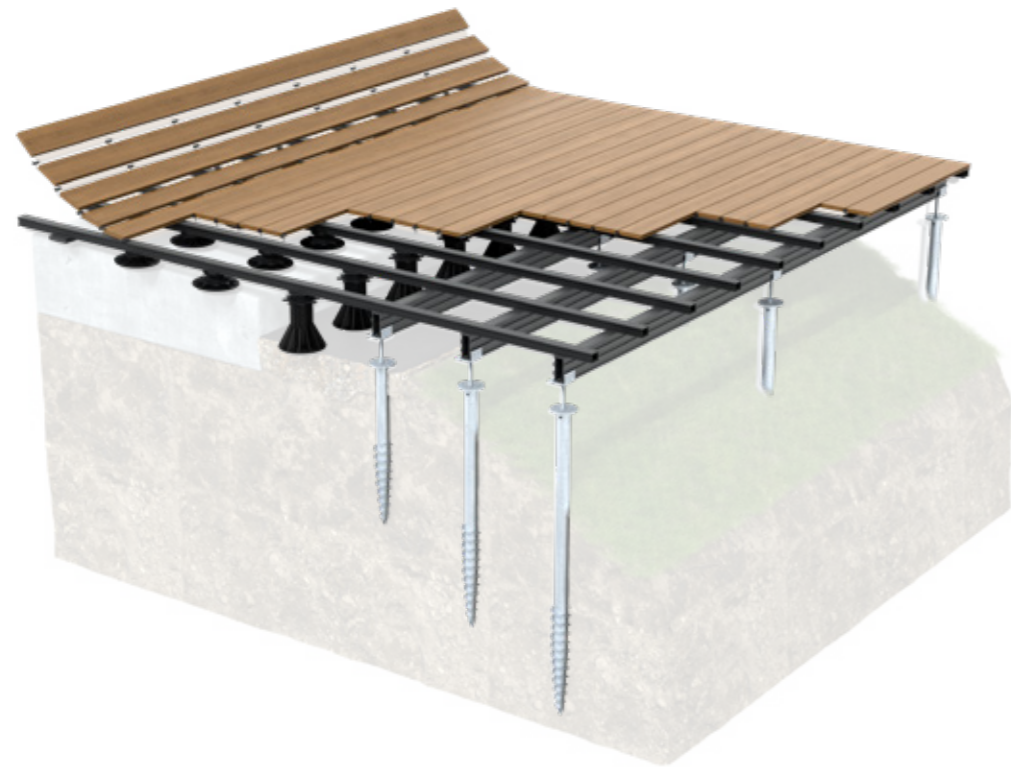

GLOBAL DECKING SYSTEM



CATALOGUE
2025



GLOBAL DECKING SYSTEM



Spécialistes de la terrasse depuis plus de 20 ans, nous nous impliquons au quotidien dans le développement de solutions durables et de qualité. Cobra c'est l'assurance de produits fiables et éprouvés, créateurs de valeur par des innovations associant performance et écoresponsabilité.

Un effort particulier est porté dès la conception sur l'usage de matériaux recyclés, la diminution de nos emballages et la réduction des besoins en énergie fossile.

Nos équipes mettent au point des produits uniques comme les clips universels Hybrid avec leur vis intégrée qui permettent de poser plus rapidement, sans pré-perçage, tous types de lames.

Notre volonté est de fiabiliser et de simplifier la construction de la terrasse en apportant des solutions comme le concept STRUCTURAL, un système de lambourdage en aluminium complet, polyvalent et imputrescible, comme nos plots réglables NIVO fabriqués en France ou encore avec les vis de fondation SPIRAL, une alternative agile et écologique au béton.

Fixation, précision, ventilation, stabilité, étanchéité, drainage ... Cobra® contribue à augmenter la durée de vie de votre platelage pour que votre terrasse dure longtemps.

STRUCTURES 04

Lambourdes aluminium STRUCTURAL

Plots réglables NIVO

Vis de fondation SPIRAL

FIXATIONS 18

Clips HYBRID

Cale AIR SPACER

Visserie COBRA

Fixation invisible D-LOCK

ACCESSOIRES 56

Bande BITUDECK

Feutre géotextile GEODECK

COBRA LINER

COBRA WRENCH

CALES

STRUCTURAL

STRUCTURES



UNE TERRASSE POUR LA VIE !

Le système STRUCTURAL® vous assure une structure imputrescible qui résiste parfaitement à l'humidité et aux moisissures, offrant une durée de vie incomparable.

Ces lambourdes en aluminium sont adaptées à tous types d'environnements et de conditions.

Contrairement aux structures en bois, les lambourdes en aluminium ne sont sujet à aucune déformation ou altération de leurs qualités.

Éléments porteurs performants et légers, faciles à manipuler, les lambourdes STRUCTURAL sont parfaitement adaptées pour la conception de structures en élévation sur plots réglables ou sur vis de fondation.

Ainsi STRUCTURAL se pose sur tout type de sol qu'il soit dur, stabilisé, meuble ou étanche.

Sa modularité permet de répondre à de nombreuses contraintes aussi bien pour l'installation de lames de terrasse en composite ou en bois, que pour la pose de dallage en grès cérame.



STRUC TURAL





LÉGER STABLE DURABLE

- Assemblage rapide et facile
- Modulable et démontable
- Excellente résistance mécanique
- Précision et régularité - Planéité parfaite
- Polyvalent pour la pose de platelage ou de dallage
- Imputrescible - Résiste aux intempéries
- Performances qui ne s'altèrent jamais

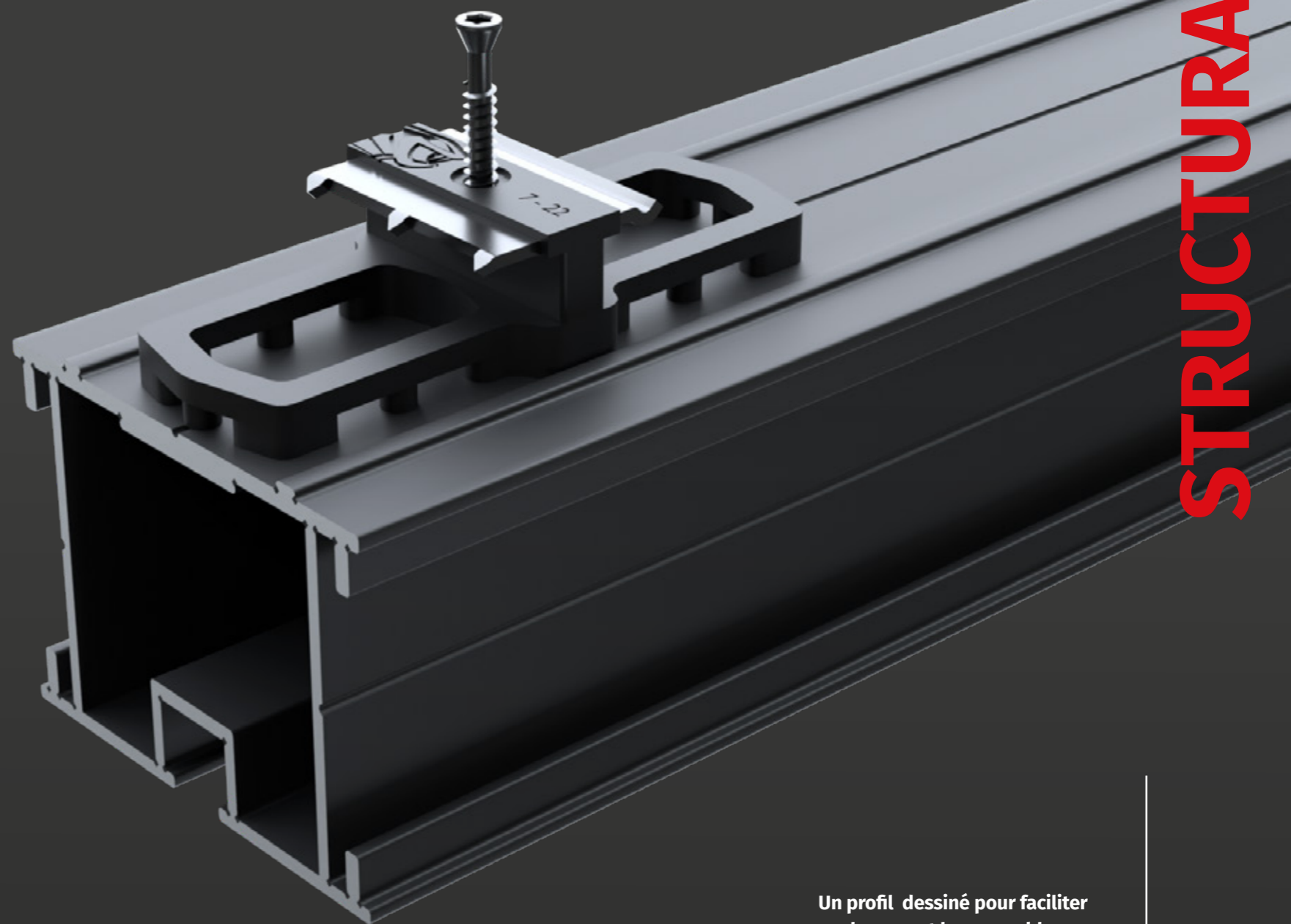
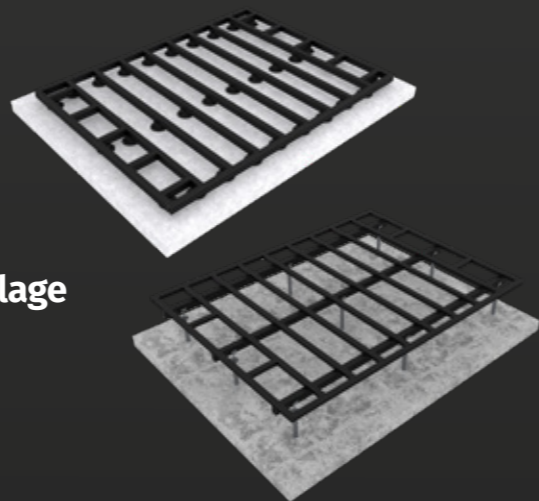

STRUCTURAL

Un profil dessiné pour faciliter la pose et les assemblages.

Compatibilité parfaite avec nos clips HYBRID et les plots NIVO.

My Deck Planner
by Felix





LAMBOURDE
24X40MM

FD2097

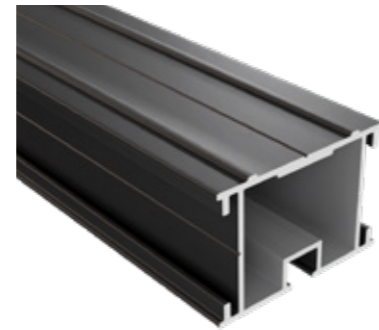
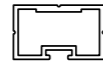

LAMBOURDE
40X60MM

FD1892-FD1900



LAMBOURDE
80X60MM

FD1893



LAMBOURDE
120X60MM

FD1894



MATÉRIEL Alliage d'aluminium EN AW 6063 (TS)

FINITION Laquage noir RAL 9005 Mat
QUALICOAT

USAGE Face supérieure Pose de platelage
Face inférieure Pose de dallage

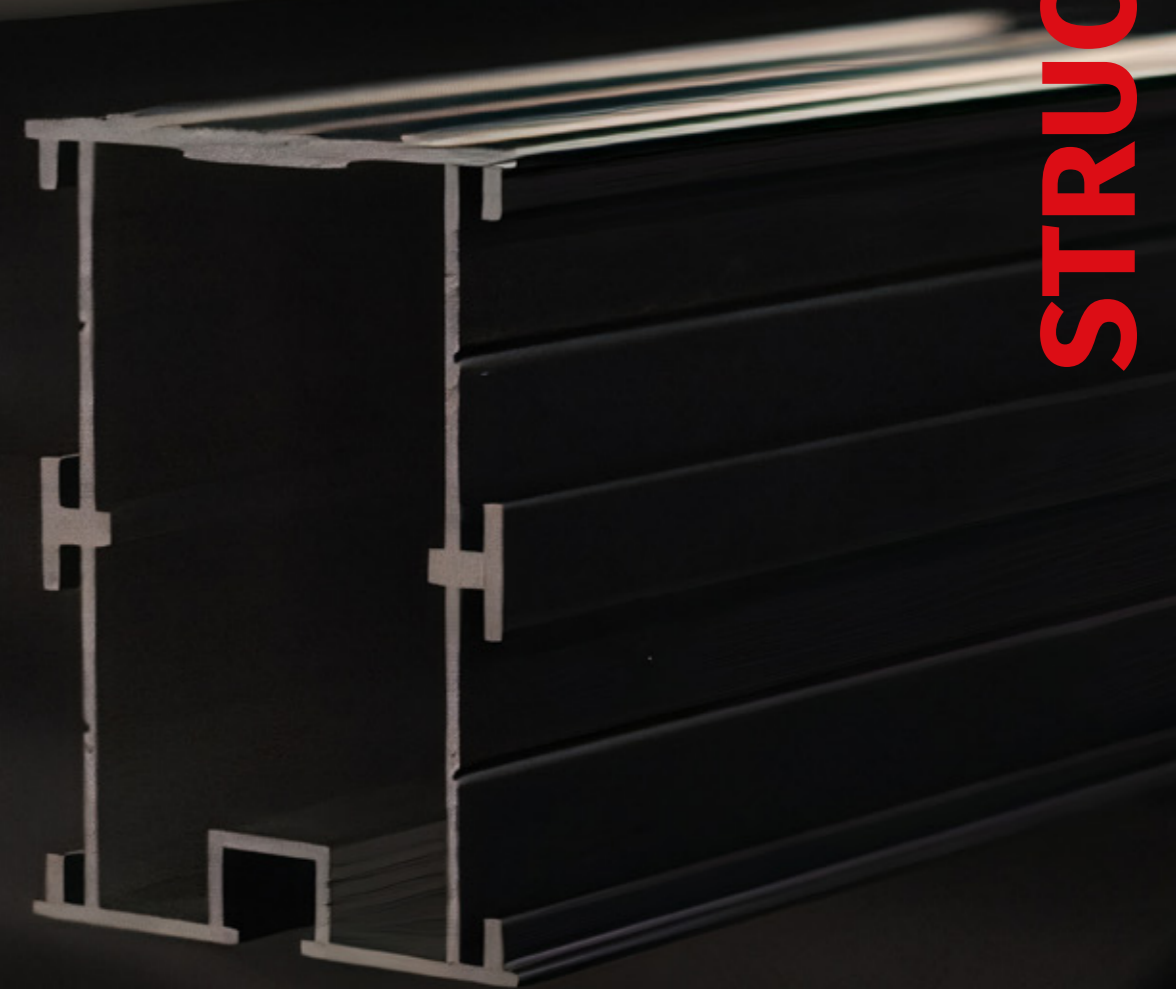

STRUCTURAL

	24x40x4000 mm	40x60x4000 mm 40x60x2300 mm	80x60x4000 mm	120x60x4000 mm
	3 kg	2,6 kg - 4,6 kg	6,9 kg	9,8 kg
	FD2097	FD1892 - FD1900	FD1893	FD1894
	0,5M	1 M	2 M	3 M

STRUCTURAL CONNECTIONS

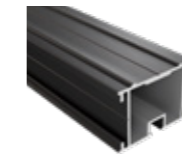

40X60MM



80X60MM



120X60MM



FD2054



FD1898

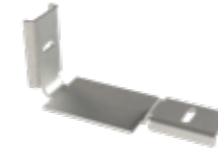

FD2094



FD1897



FD1899



FD1896

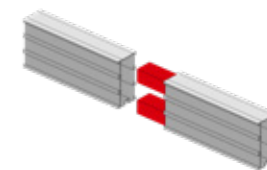
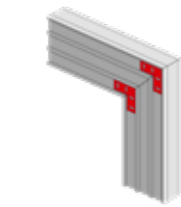
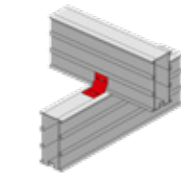
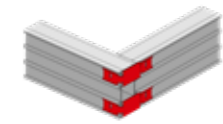
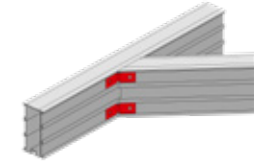
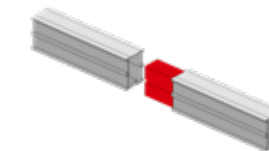
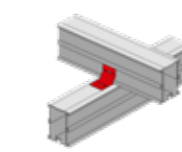
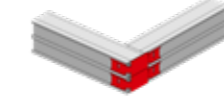
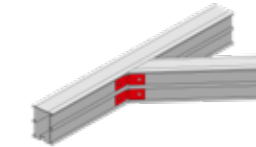
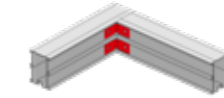
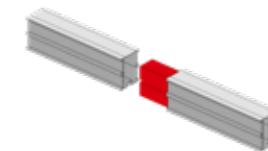
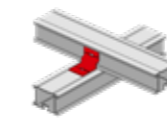

FD1903



Clip de départ / fin
FD2055



Cornière de finition
FD1938



Capuchon de lambourde
FD2093



STRUCTURAL FINITIONS



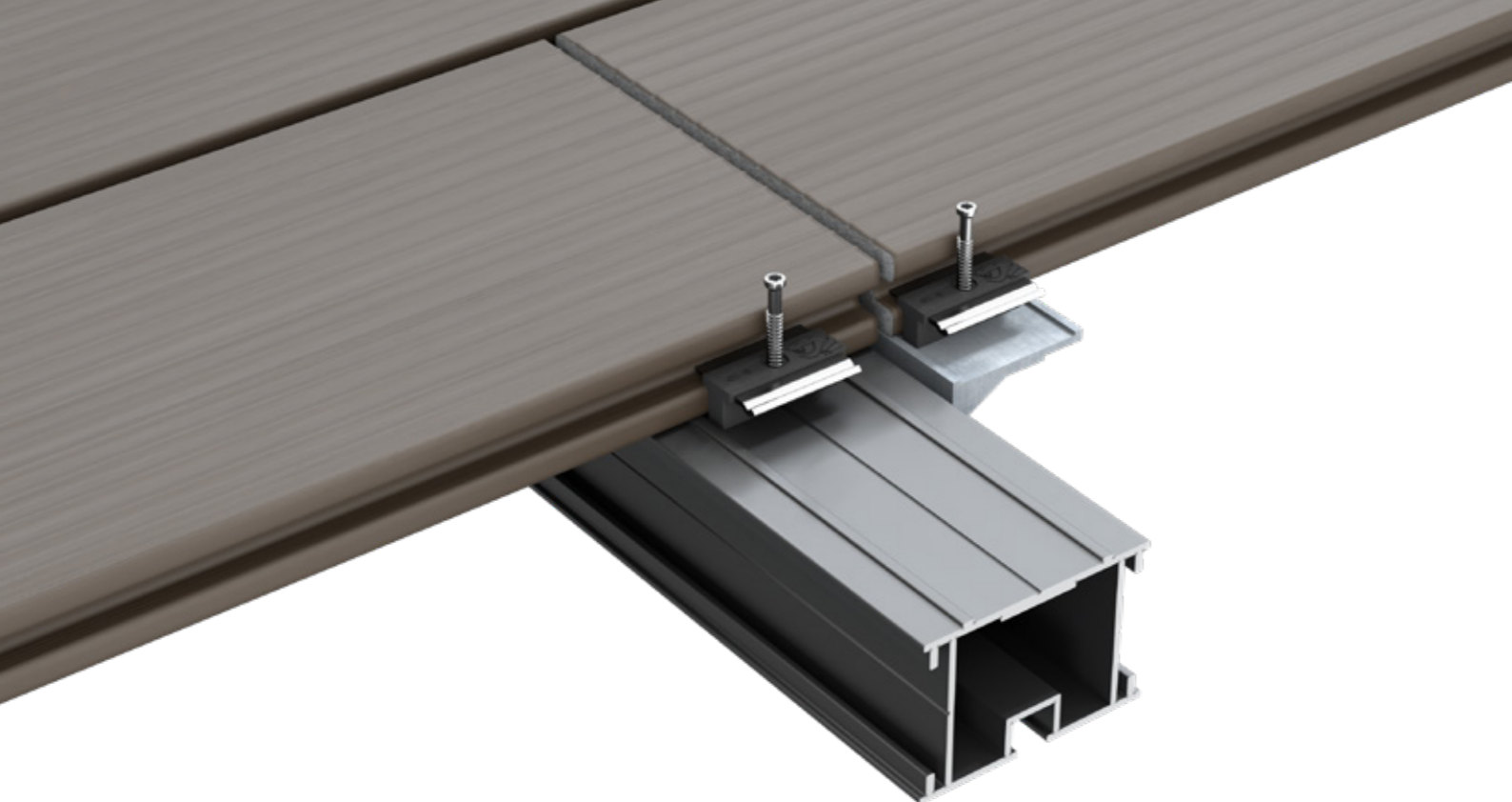

XTEND Structural

Ce support en aluminium permet un aboutage optimal des lames de terrasse avec une double fixation conforme, sans la nécessité d'un double lambourrage.

Assemblage facile grâce à son design pour un vissage pratique.

Résiste aux charges en conformité avec les exigences du DTU 43.1 et 51.4

FD1895

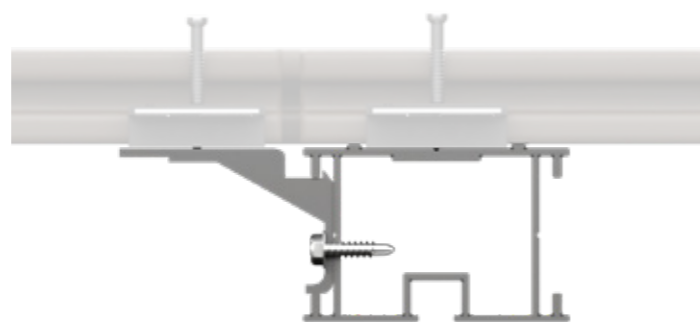
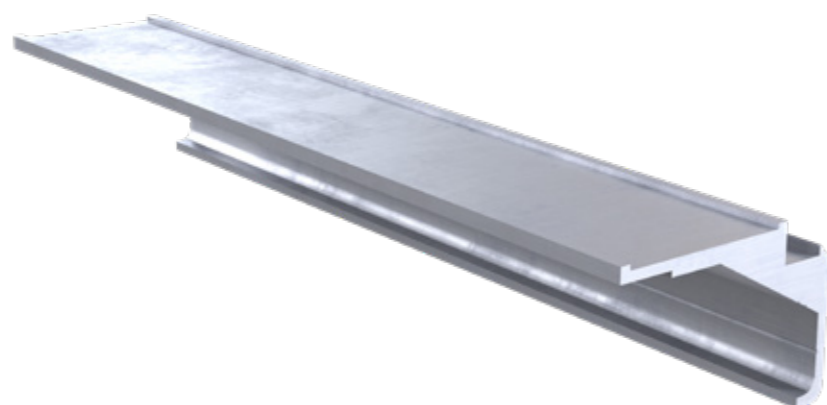

RECOUPABLE

Disponible en profilés de 2 mètres , Xtend est re-coupable pour un usage optimisé selon le type de joints de pose et selon la largeur du platelage à abouter

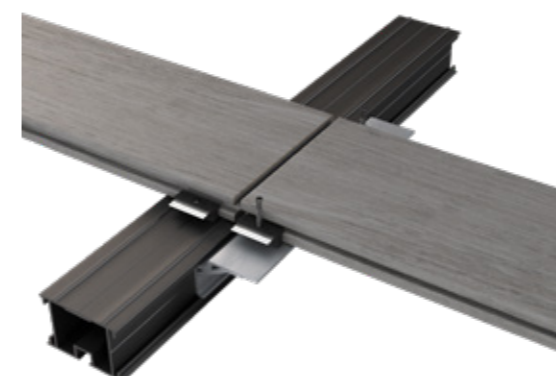

POSE AVEC CLIPS OU VIS

Xtend est compatible avec la pose des lames avec clips invisibles latéraux ou avec vis traversantes adaptées pour les structures en aluminium

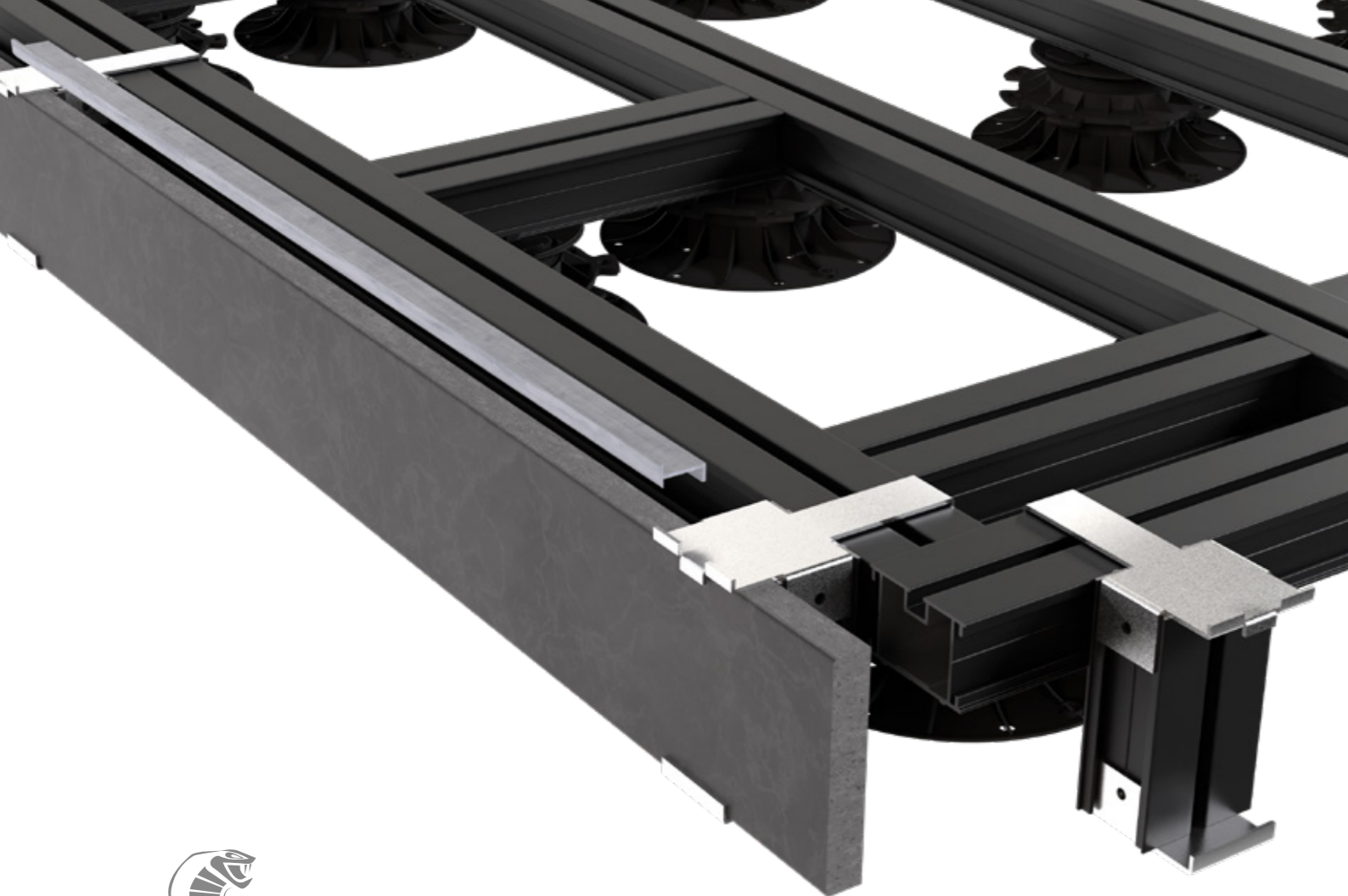

GRÈS CERAME Structural

STRUCTURAL est réversible pour offrir une solution IDÉALE ET FACILITANTE pour la pose de dallage en grès cérame.

Le cadre de lambourdes permet un ajustement et une mise à niveau optimaux.

Les croisillons sécables s'insèrent dans le sillon de la lambourde et coulissent pour une pose facile et ajustée du dallage.

Les bandes EPMD (FD0939) se collent aisément et procurent confort et amorti.

Ce système modulaire et porteur autorise de multiples géométries et favorise la réalisation des éléments de finition, comme les plinthes avec les crochets (FD0864) et la cornière en aluminium anodisé (FD0867).



FD0864



FD0867

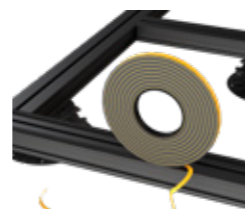

FD0939

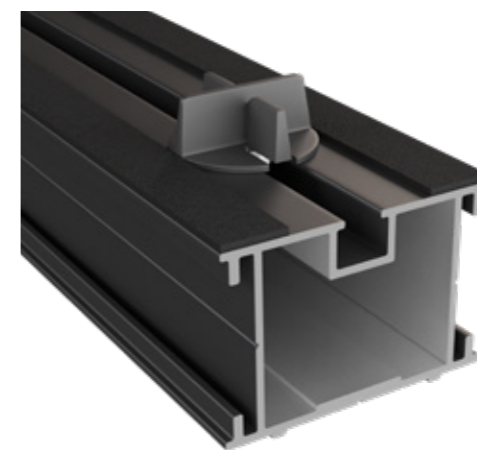

FD0866

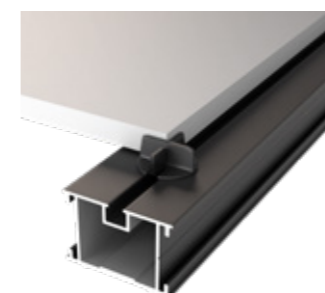

STRUCTURAL

PLOTS NIVO

FIXATIONS



UNE SOLUTION AGILE ET DURABLE

Quel que soit le projet de terrasse, en platelage ou en dallage, le plot réglable est devenu une solution incontournable pour l'aménagement de sols extérieurs.

Produits durables fabriqués en France à partir de matériaux recyclés, les plots NIVO supportent de lourdes charges.

Ils permettent la réalisation de diverses élévations et répondent à de nombreuses contraintes de pose.

Leurs avantages sont multiples. Comme éviter de lourds travaux de terrassement ou la réalisation de joints, mettre la terrasse à niveau avec précision, poser une surface aménageable sans détériorer un sol étanche, simplifier le passage de câbles ou de canalisations sous la surface, faciliter le remplacement d'une dalle,... Ils résistent aux UV ainsi qu'aux variations climatiques.

Éléments légers, imputrescibles et faciles à utiliser, les plots NIVO sont conformes aux réglementations en vigueur, comme le DTU 43.1 et 51.4.

Ils assurent stabilité, esthétique et durabilité pour votre terrasse.



NIVO



PRÉCIS ROBUSTE PRATIQUE

- 1000 kg de charge de compression
- Résistance aux intempéries et aux UV
- Réhausses de 60 mm pour atteindre 530 mm
- Préassemblés en usine
- Packs de 10 pièces thermo-filmés

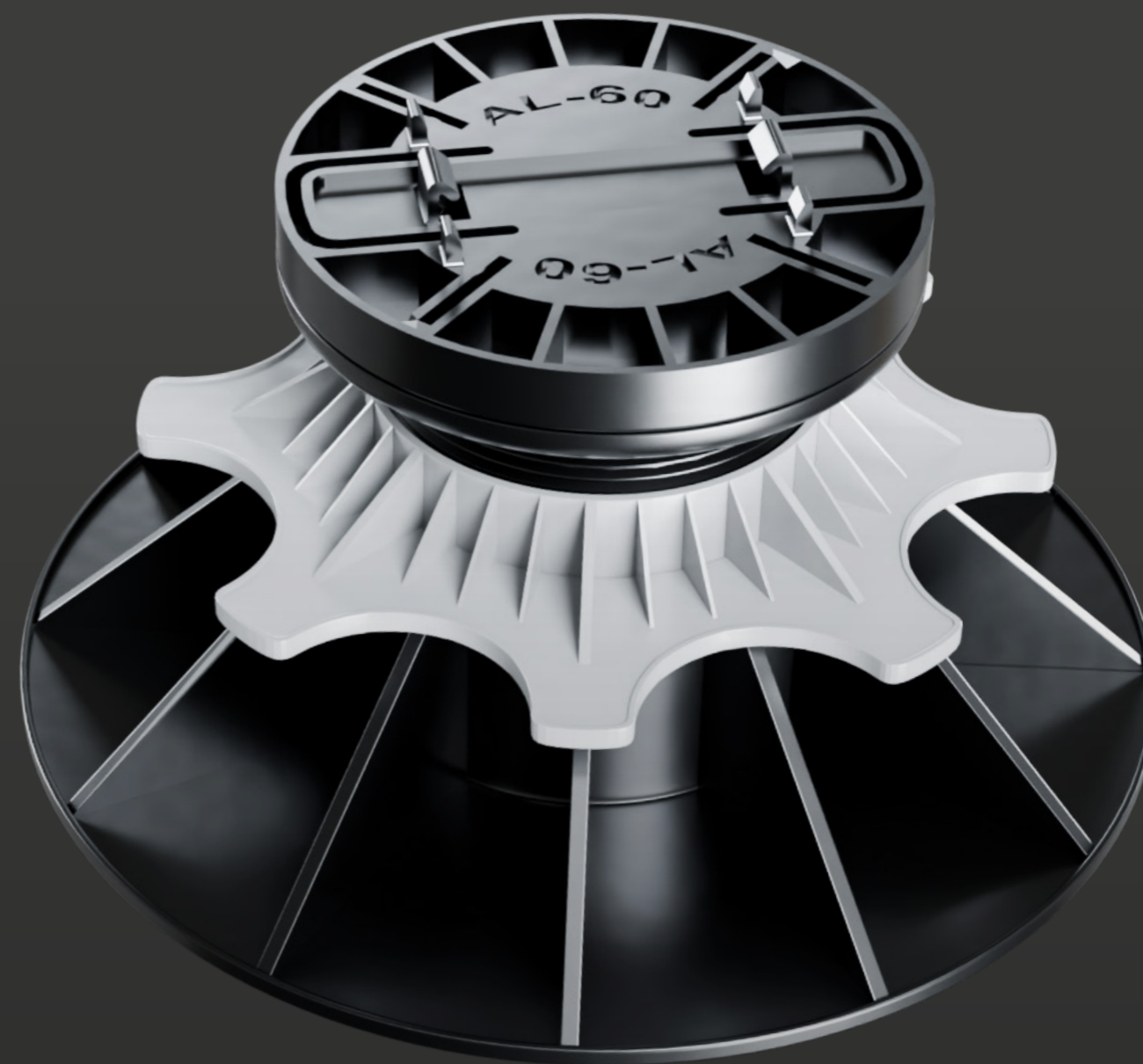

PLOTS NIVO



PLOTS NIVO



Lambourdes **STRUCTURAL**

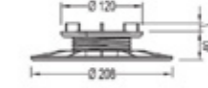

H 25 - 40 mm
FD2120

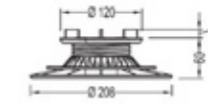

H 40 - 60 mm
FD2121



H 50 - 80 mm
FD2122

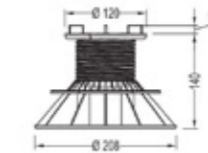

H 80 - 140 mm
FD2123

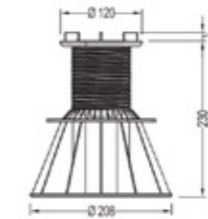

H 140 - 230 mm
FD2124



Lambourdes **BOIS**

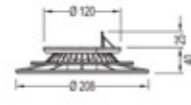

H 25 - 40 mm
FD0113

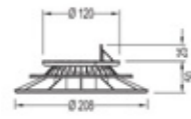

H 40 - 60 mm
FD0109

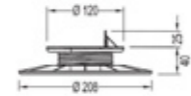

H 50 - 80 mm
FD0110

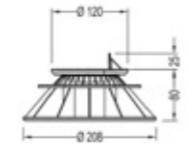

H 80 - 140 mm
FD0111

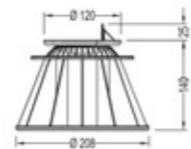

H 140 - 230 mm
FD0112

Dallage **GRÈS CERAME**

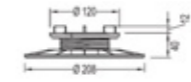

H 25 - 40 mm
FD0337

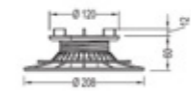

H 40 - 60 mm
FD0273



H 50 - 80 mm
FD0274

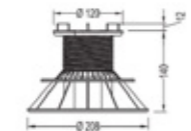

H 80 - 140 mm
FD0275

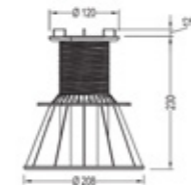

H 140 - 230 mm
FD0276

PLOTS NIVO



1 TAMPON AMORTISSEUR FD0898
Procure amorti et confort sonore sous le dallage. Ep. 5 mm

2 RÉHAUSSE DE 60 MM FD0206
Empilable jusque 5 maximum pour atteindre 530 mm d'élévation

3 CORRECTEUR DE PENTE FD0338
Disques combinés pour corriger de 2 à 5% de pente

SPIRAL

VIS DE FONDATION



UNE VIS DE FONDATION PRATIQUE & ÉCOLOGIQUE

La vis de fondation SPIRAL est un pieu en acier galvanisé doté d'un filetage adapté pour être enfoncé et solidement ancré dans le sol. Elle permet d'installer une structure en bois ou en aluminium parfaitement stable et nivelée pouvant supporter de lourdes charges.

La pose de l'ouvrage est simplifiée grâce aux possibilités de réglages et de correction des imperfections. La vis de fondation convient à toutes sortes d'installations : terrasse, piscine, jacuzzi, carport, abris, etc.

Disponible en plusieurs tailles et pour différents usages, elle répond au besoin de corriger une forte pente, de surélever un ouvrage ou de créer différents niveaux de structure sans compliquer la construction.

Cette solution est une parfaite alternative à la création d'une dalle en béton.

Des travaux de fondation moins coûteux, moins longs, qui préservent davantage le jardin et favorisent le drainage dans le sol. La nature du sol déterminera le type de vis à utiliser.



SPIRAL





EFFICACE RESISTANT POLYVALENT

- Fortes charges en compression
- Résistance à l'arrachement
- Durable - Acier galvanisé renforcé
- Pointe pénétrante
- Pas de dalle béton
- Démontable



SPIRAL



My Deck Planner
by Felix

G-800



80 CM

FD1577

G-1200



120 CM

FD1578

G-1500



150 CM

FD1806

Sols fermes & Remblais



SPIRAL

S-1200



120 CM

FD1807

Sable & Sols mous

P-800



80 CM

FD1808

Poteaux
(hors clôture)

CERTIFICATS

Matériel **ISO 630 FE 360A**
Galvanisation à chaud **EN 1461**
Acier galvanisé renforcé **Z600**
Epaisseur moy. 70 µm, min 55 µm
Durabilité 50 ans*

Process de fabrication **ISO 9001:2015**
Produit **EN 1090**

Performance environnementale **ISO 14001**

* Dans des conditions normales d'exposition



ACCESSOIRES Spiral

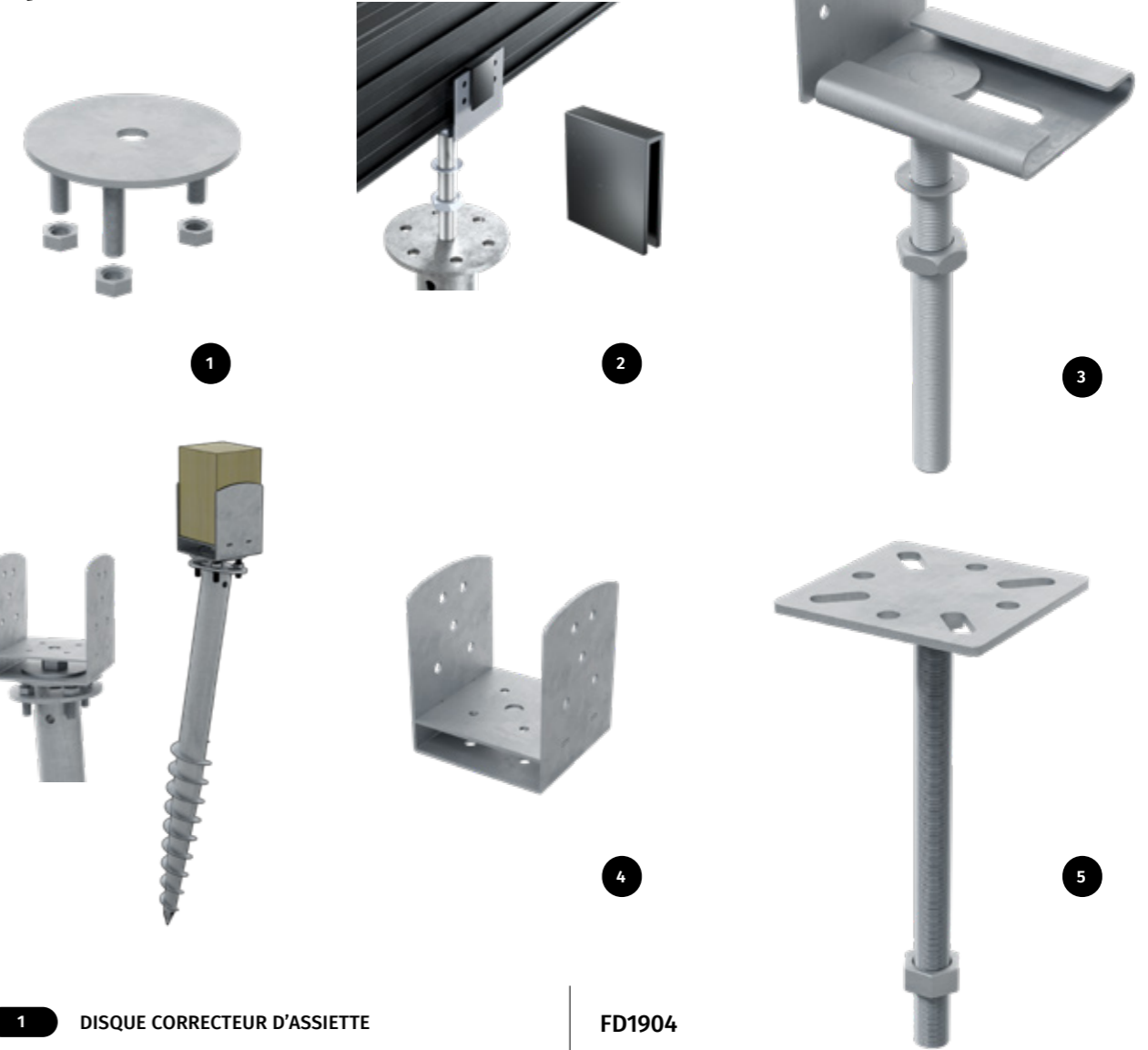

1	DISQUE CORRECTEUR D'ASSIETTE		FD1904
2	CAVALIER DE CALAGE POUR SUPPORT LAMBOURDE RÉGLABLE		FD2092
3	SUPPORT LAMBOURDE RÉGLABLE		FD1809
4	SUPPORT EN U POTEAU VIS DE FIXATION CENTRALE M16X50 ET RONDELLES INCLUSES	90X90MM 120X120MM	FD1901 FD1902
5	SUPPORT PLAT 90X90MM		FD1221

ACCESSOIRES

Spiral



ADAPTATEUR POUR BOULONNEUSE

- Assure la connexion entre l'outil et la vis de fondation
- Fixation centrale M16 pour un assemblage facile, rapide et ferme
- 6 ergots périphériques
- Niveau à bulle intégré
- Tête centrale hexagonale M41
- Compatible avec boulonneuse à choc type Milwaukee M18FHIWF1-122 ou Makita TW1000

FD0616

BARRE DE VISSAGE MANUEL

- Kit composé d'un mat pré-percé pour le réglage en hauteur de la barre
- Envergure de 160 cm
- 3 boulons + écrous pour solidariser l'outil sur la vis
- La barre est réglable durant le vissage pour faciliter la poussée

FD0615



HYBRID

CLIPS TERRASSE



3 TYPES / 3 TAILLES

Fruit d'une longue expérience dans l'aménagement de la terrasse, le HYBRID est un système de fixation invisible unique et innovant.

Sa conception bi-matières lui confère des caractéristiques techniques exclusives et des performances qui garantissent une parfaite tenue ainsi qu'une stabilité irréprochable dans le temps.

D'autre part, la singularité de ce clip avec sa vis préinstallée facilite la pose et lui confère une rapidité d'exécution incomparable.

La gamme HYBRID s'adapte et répond à tous les besoins avec trois tailles. A chaque platelage son clip. A chaque lambourde sa vis.



LAMBOURDES

Aluminium* Bois tendres Bois durs

8-18

Type	Code	Aluminium*	Bois tendres	Bois durs
S	FD1989	✓		
M	FD0993	✓	✓	
L	FD1987	✓	✓	✓

7-22

Type	Code	Aluminium*	Bois tendres	Bois durs
S	FD2016	✓		
M	FD1334	✓	✓	
L	FD1988	✓	✓	✓

8-25

Type	Code	Aluminium*	Bois tendres	Bois durs
L	FD0964	✓	✓	✓



Les clips HYBRID se déclinent en 3 tailles de vis pour offrir une fixation adaptée et optimale avec de nombreux platelages compatibles**.

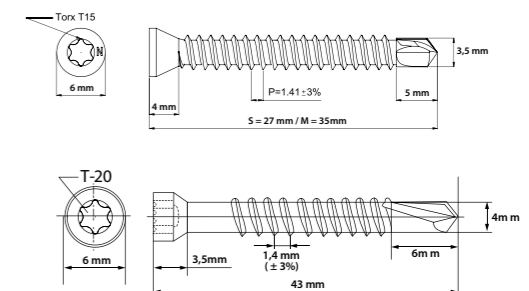

* Pour une mise en œuvre par des températures extérieures inférieures à 5°, il est recommandé de lubrifier le point de fixation et d'adapter le couple de perçage.

** Dimensions des lames compatibles détaillées p. 43-47.



FIABLE RAPIDE INNOVANT

- Haute résistance à l'arrachement
- Absorbe les mouvements du platelage
- Montage simple et rapide
- Fixation sur lambourde bois & aluminium
- Démontage local possible
- Compatible avec lames réversibles



CLIPS HYBRID

My Deck Planner
by Felix





Ailette en inox AISI 304 de 30 mm de large pour un maintien optimal. Laquée noir mat anti-reflet

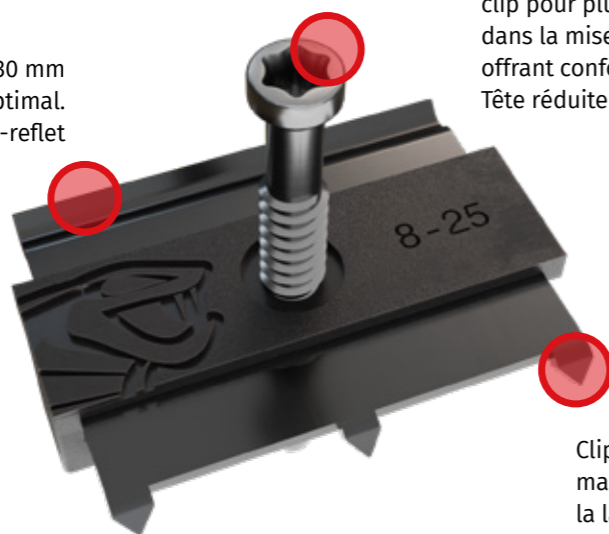

Vis en inox pré-équipée en usine sur le clip pour plus de rapidité et de facilité dans la mise en oeuvre. Emprunte Torx offrant confort et précision. Tête réduite laquée noire



Clip à griffes pour maintenir fermement la lame

Corps en polypropylène noir anti-UV de 6mm de large assurant un écartement adapté et régulier entre les lames

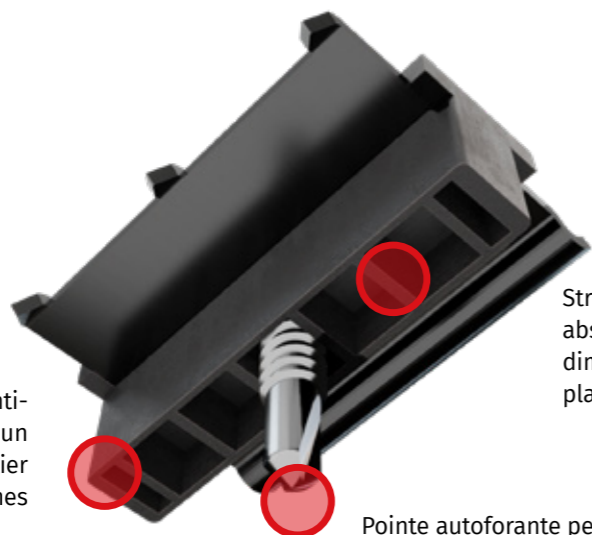

Structure alvéolaire qui absorbe les variations dimensionnelles du platelage

Pointe autoforante permettant une fixation dans le bois ou l'aluminium



Le système de fixation invisible Cobra HYBRID pour terrasses en bois ou en composite offre des **caractéristiques techniques uniques et exclusives**. Cobra HYBRID vous garantit une parfaite stabilité dans le temps et une extrême résistance à l'arrachement, allant **au-delà des exigences de la norme NF DTU 51.4** en matière de fixation pour lames de terrasse.

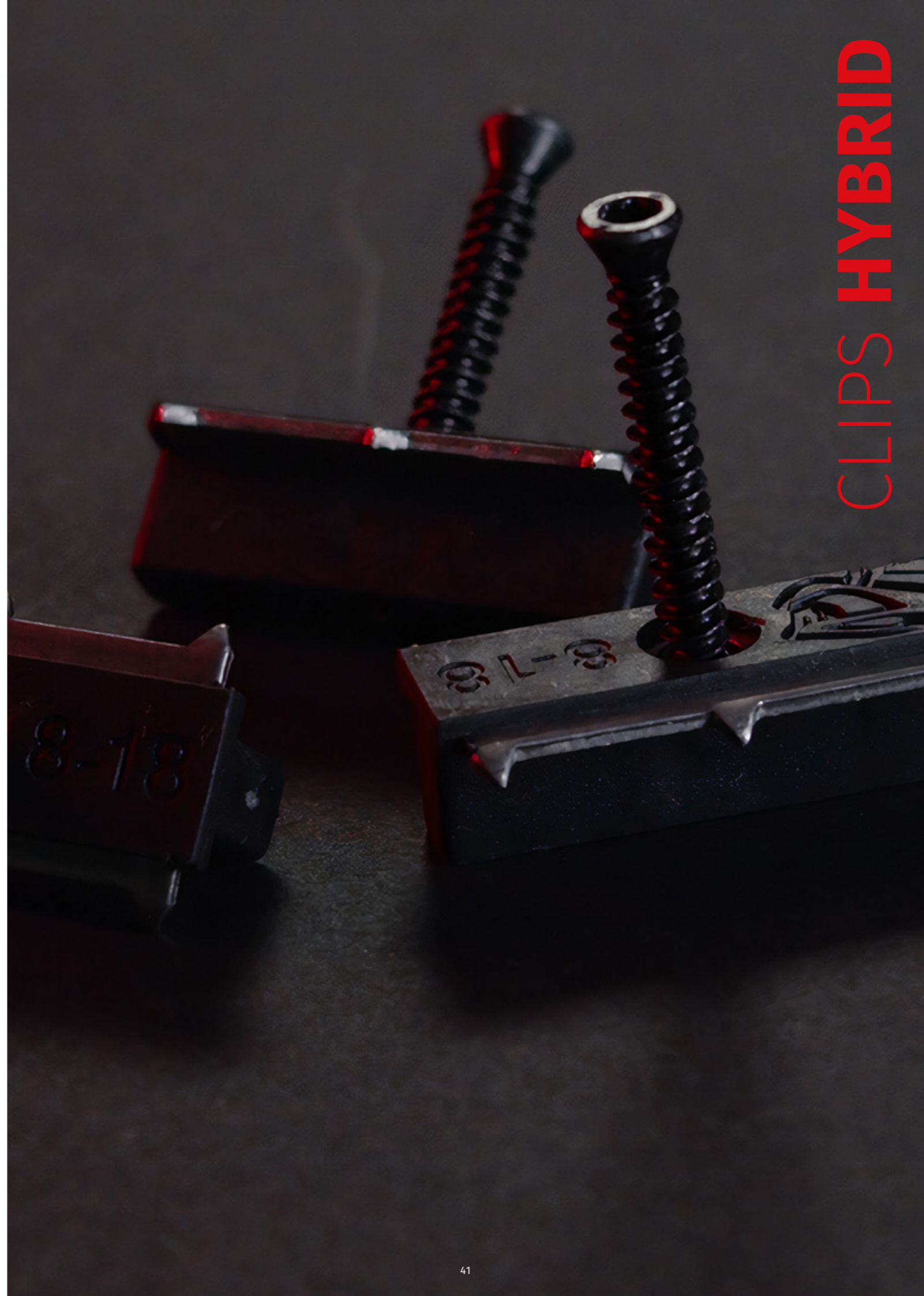



HYBRID 8-25

Pour les bois durs

8-25L
FD0964

- Vis très résistante : diamètre 4,8 mm
- Longueur de vis de 43 mm : excellente accroche dans la lambeurde bois
- Ailette inox asymétrique : 1 côté griffes accroche et maintient la lame / 1 côté bombé plaque la lame et permet la dilatation du bois
- Boîte de 90 clips : correspond à 4-5 m2 de surface de terrasse
- Capacité de perçage dans l'aluminium : 4 mm

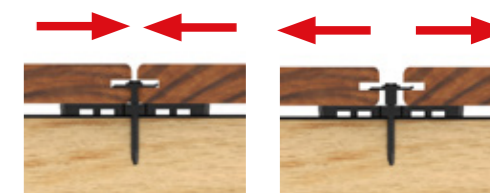
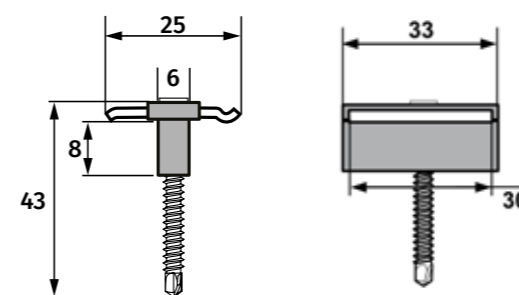
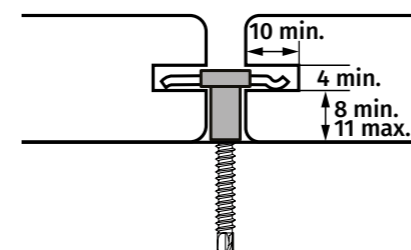

Pose recommandée avec le AIR SPACER
Voir p.48

HYBRID 7-22

Pour le bambou

7-22 S	FD2016
7-22 M	FD1334
7-22 L	FD1988



TAILLES S ET M

Vis 4,2 x 27 mm en taille S
Pour lambourdes en aluminium

Vis 4,2 x 35 mm en taille M
Pour lambourdes en aluminium ou bois résineux

- Emprunte Torx TX15
- Capacité de perçage dans l'aluminium : 3 mm
- Perçage dans du bois d'une densité jusque 800 kg/m³
- Tête réduite de diamètre 6 mm laquée noire

TAILLE L

Vis 4,8 x 43 mm
Pour lambourdes en aluminium ou bois durs

- Emprunte Torx TX20
- Capacité de perçage dans l'aluminium : 4 mm
- Perçage dans du bois d'une densité jusque 900 kg/m³
- Tête réduite de diamètre 6 mm laquée noire

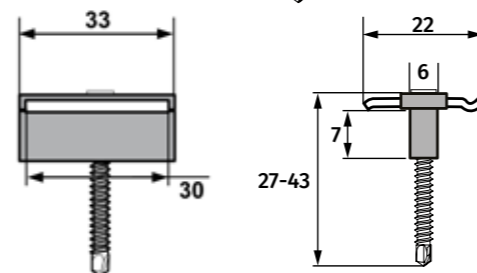
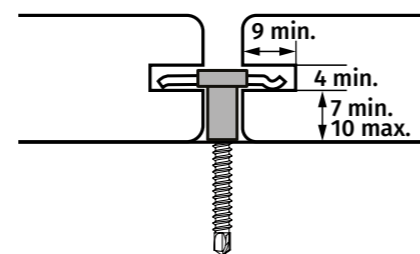

Pose recommandée
avec le AIR SPACER
Voir p.48



CLIPS HYBRID



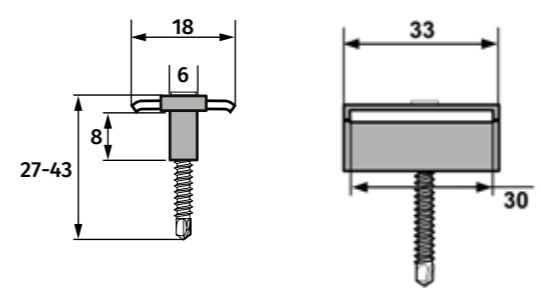
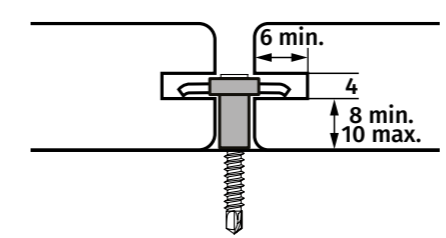

Pose recommandée avec le AIR SPACER Voir p.48



HYBRID 8-18

Pour le composite

8-18 S	FD1989
8-18 M	FD0993
8-18 L	FD1987



TAILLES S ET M

Vis 4,2 x 27 mm en taille S
Pour lambourdes en aluminium

Vis 4,2 x 35 mm en taille M
Pour lambourdes en aluminium ou bois résineux

- Emprunte Torx TX15
- Capacité de perçage dans l'aluminium : 3 mm
- Perçage dans du bois d'une densité jusqu'à 800 kg/m³
- Tête réduite de diamètre 6 mm laquée noire

TAILLE L

Vis 4,8 x 43 mm
Pour lambourdes en aluminium ou bois durs

- Emprunte Torx TX20
- Capacité de perçage dans l'aluminium : 4 mm
- Perçage dans du bois d'une densité jusqu'à 900 kg/m³
- Tête réduite de diamètre 6 mm laquée noire

AIR SPACER

Cale de ventilation

- Assure une ventilation entre les lames et les lambourdes
- Augmente la durée de vie de la terrasse
- 4 espaceurs de lames 3 / 4 / 5 / 6 mm fournis
- Polyamide recyclé, résistant aux UV, à la chaleur et au gel
- Conforme aux exigences du DTU 51.4
- Facilite la pose rapide des clips Hybrid

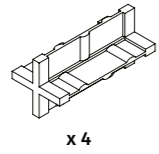
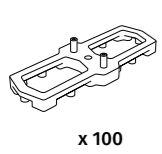

Contenance

- 100 AIRSPACER®
- 4 Espaceurs de lames : DECKSPACER®

FD1040

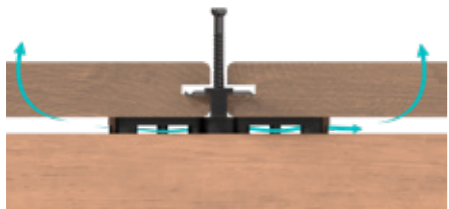

Le Airspacer favorise la ventilation entre la lame et la lambourde sans affecter l'action du clip de fixation et les mouvements du bois. Son design permet un assemblage parfait avec les clips Cobra Hybrid pour une pose facile et rapide.





VIS INOX BOIS / ALUMINIUM A4 autoforante

- Vis en Inox AISI316 : Compatible avec les zones fortement exposées aux milieux salins
- Pré-perçage du platelage requis
- Pointe autoforante pour structure en aluminium jusqu'à 3 mm d'épaisseur
- Tête de vis étroite et étagée pour réduire l'éclatement du bois
- Tête peu visible et parfaitement noyée, pressage optimal
- Adaptée pour la fixation de plinthes de finition

FD2110 5.5x45mm (200pcs)
 FD2126 5.5x45mm (100pcs) Gris
 FD2127 5.5x45mm (100pcs) Marron

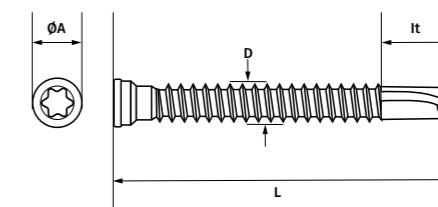

Taille	A (mm)	L (mm)	D (mm)	It (mm)	Torx
M5.5 x 45	7,9 - 8	45	5,5	9,5	T20

FINITION & VISSERIE

Terrasse



COBRA START/END

Terrasse composite

- Clip en Inox AISI304 (30 pcs)
- Vis 4.5x25 mm en Inox AISI304 (30 pcs)
- Couleur noire mate anti reflet
- 2 options de vissages possible
- Pré-perçage requis

FD0336

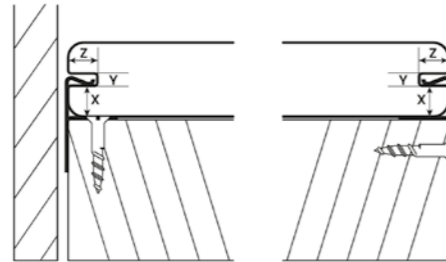

X	Y	Z
8 mm	4 mm	10 mm



COBRA END

Terrasse bois & composite

- Clip en Inox AISI304 (30 pcs)
- Vis 4.5x25 mm en Inox AISI304 (30 pcs)
- Couleur noire mate anti reflet
- S'adapte à toutes les hauteurs de lame
- Pré-perçage requis

FD1432

X	Y	Z
Toutes dimensions	4 mm	8 mm

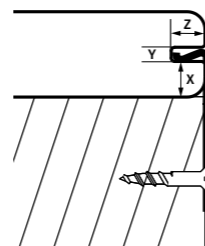

FD0770-0729

FD0771-0728

VIS INOX A2 AUTOFORANTE

Terrasse composite

- Vis en Inox AISI304
- Filet taillant pour une meilleure pénétration dans le bois composite
- Tête réduite
- Double filetage pour éviter la remontée de matière
- Couleurs identiques aux lames pour une finition impeccable
- Compatible avec toutes les marques des lames en bois composite, à âme pleine
- Adaptée pour la fixation de plinthes de finition
- Pré-perçage requis

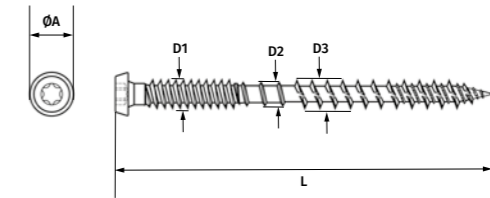

Code FR	Taille	A (mm)	L (mm)	D1 (mm)	D2 (mm)	D3 (mm)	Torx
0770 - 0771	M5 x 50	7,5 - 8	50	5,2-4,9	4,0-4,3	4,9-5,2	T20
0728 - 0729	M5 x 63		63				



VIS INOX A2 AUTOFORANTE

Terrasse bois

- Vis en Inox AISI304
- Filet taillant pour une meilleure pénétration dans le bois
- Pointe effilée pour réduire le fendage du bois
- Moleton pour faciliter le passage de la vis dans le bois
- Empreinte profonde Torx pour éviter le rejet et le ripage de l'embout
- Pré-perçage requis

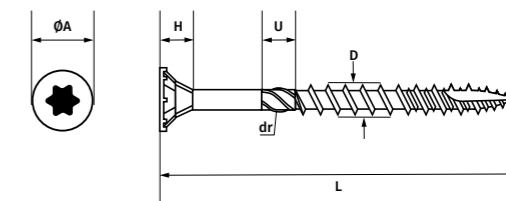

Code FR	A (mm)	L (mm)	U (mm)	D (mm)	dr (mm)	Torx
0601	8	50	4	5	4	T25
0602	8	60	8	5	4	T25
0613	10	70	10	6	5	T30

D-LOCK

Clip universel

- Fixation invisible
- Clip universel pour lames terrasse de 20 à 28 mm d'épaisseur, et 90 à 150 mm de largeur
- Système de fixation adapté aux lames de terrasse non-rainurées
- Assure une ventilation sous la lame, conforme aux exigences du DTU 51.4
- Robuste et résistant à l'humidité et aux températures extrêmes
- Fabriqué en matériau polymère du type POM : polyoxyméthylène
- Compatible tout platelage et structure en bois, avec préperçage obligatoire

FD0600

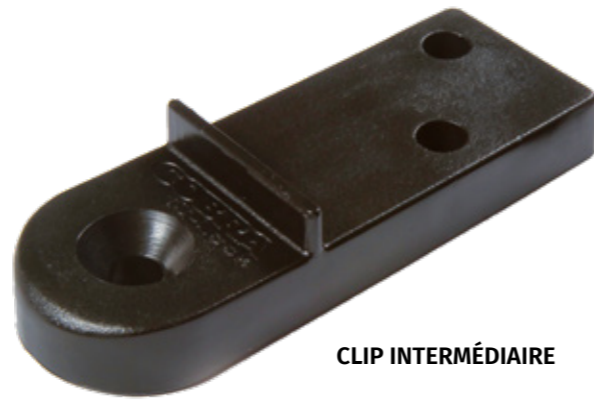
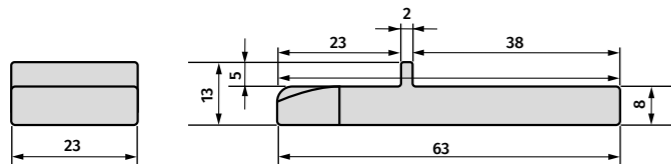

CLIP INTERMÉDIAIRE



CLIP DÉPART/FIN

CONTENANCE

- 110 Clips de fixation dimension : 23x60x8 mm
- 15 Clips de Départ/Fin
- 250 vis inox : 4x25 mm
- 55 vis inox : 4x40 mm
- 1 Gabarit de perçage métallique
- 4 Espaceurs de lames : DECKSPACER®

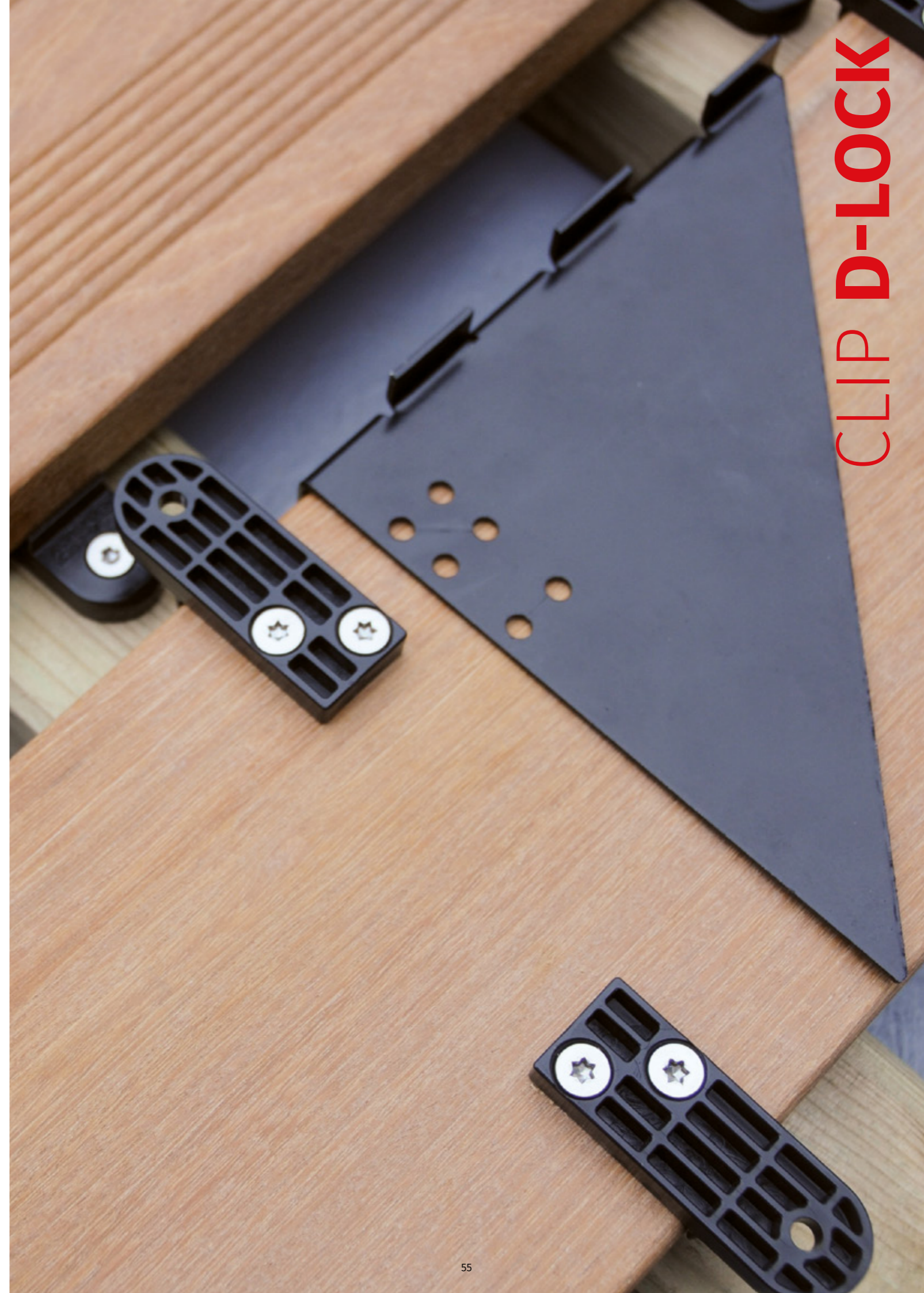
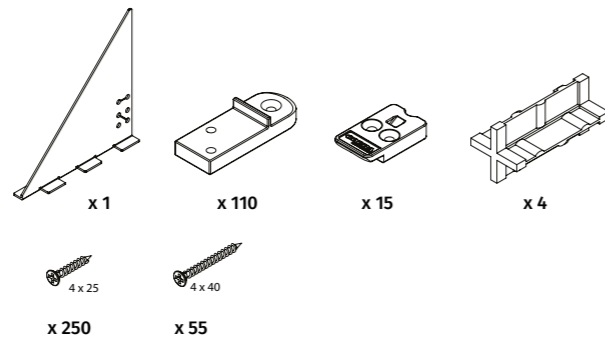

CLIP D-LOCK

ACCESSOIRES TERRASSE



INDISPENSABLES ET FONCTIONNELS

La réalisation d'une terrasse durable ne se limite pas aux lames et leur fixation et à la structure.

Pour assurer une construction rigoureuse et conforme, les accessoires de pose sont des éléments fonctionnels qui procurent efficacité, confort d'usage et précision.

Les incontournables de la gamme Cobra comme la bande d'étanchéité, les diverses cales ou les aides au perçage garantissent la longévité et l'esthétique de votre projet.



BITUDECK Bande d'étanchéité

- Augmente la durée de vie des lambourdes en bois
- Conforme aux exigences du DTU 51.4
- Étanche - Absorbe la résonance sonore
- Couleur noire mate pour éviter les reflets lumineux entre les lames
- Résiste à la déchirure, à la déformation, et aux écarts de température
- Facile et pratique à utiliser
- 75 mm x 1,5 mm - 10 mètres

FD0145

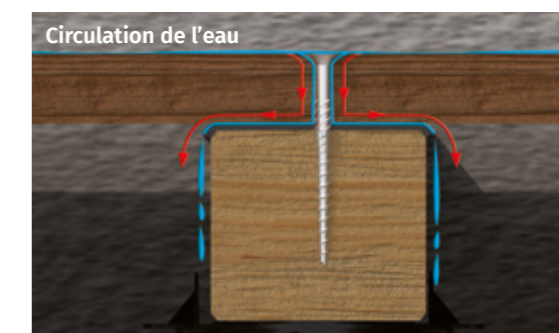

La bande d'étanchéité adhésive BITUDECK prolonge considérablement la durée de vie de votre structure en bois en la protégeant efficacement de l'humidité

Face supérieure	Bitume élastomère auto-adhésif
Face inférieure	Film HDPE
Résistance à la traction	150 N
Résistance à la déchirure au clou	25 N
Température de service	-20°C à +70°C
Température de stockage	+15°C
Imperméabilité	0.3 mpa, 120 min
Pouvoir collant	1.5

GEOTEXTILE 100 GR/M²

Pratique & Facile

- Polypropylène
- Noir opaque
- Evite la repousse des mauvaises herbes
- Imputrescible
- Résistant
- Se pose simplement sur le sol, la terre, le gazon
- Perméable à l'eau, favorise le drainage
- Epaisseur 0,55 mm – 2 x 10 mètres

FD0607

PROPRIÉTÉS

Poids	Epaisseur	Résistance à la déchirure*
100 g/m ²	0.55 mm	0.413 kN *ISO 12236 : 2006 **ISO 10319 : 2015
Traction en largeur**	Elongation à la charge de traction maximale	
13.6 kN/m	132%	



AIDES À LA POSE

Terrasse



COBRA LINER

Gabarit de perçage

- Assure un alignement parfait des vis lors du vissage de la lame de terrasse
- Garantit un retrait des vis de 20 mm du bord des lames, conformément au DTU 51.4
- Ajustable avec toutes les largeurs des lames
- Gain de temps, facile d'utilisation
- Fourni avec 4 espaceurs DECK SPACER

FD0603

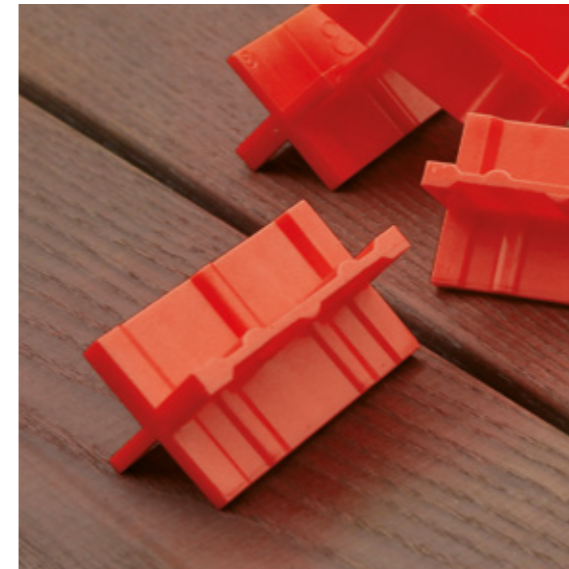

DECK SPACER

Joints réguliers

- Assure un espacement régulier entre les lames, pour l'expansion et le retrait du bois, conformément aux exigences du DTU 51.4
- Garantit un jeu de dilatation linéaire en bout des lames en bois composite
- 4 ailettes avec 4 espacements différents

FD0604

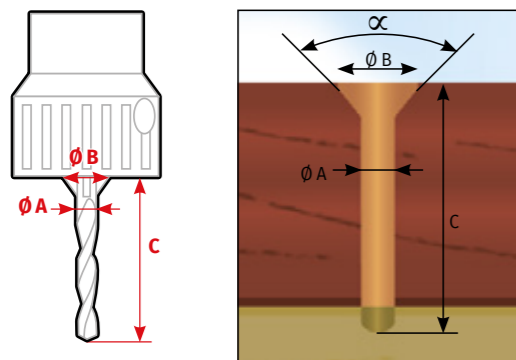
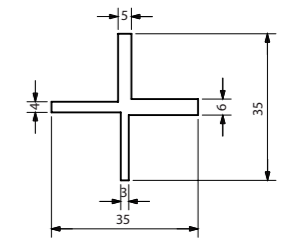

COBRA® SMART BIT

Pré-Perçage

- Outil 2 en 1 : Perfore et fraise la lame de terrasse, pour une finition impeccable
- Butée d'arrêt sur roulement anti-traces avec anneau amortisseur en caoutchouc
- 3 Forêts en acier HSS Powerbolic®, interchangeables inclus
- Cavité à copeaux

Désignation	ØA (mm)	ØB (mm)	C (mm)	α (°)
#8 - 4.5	3,2	6,6	30	60
#10 - 5.0	3,6	9,2	30	90
#12 - 6.0	4,0	11	40	82

Cobra Smart-bit #8 - 4.5	FD0214
Cobra Smart-bit #10 - 5.0	FD0215
Cobra Smart-bit #12 - 6.0	FD0218



COBRA WRENCH

Redresseur de lames

- Permet de redresser les lames de terrasse déformées
- Facile d'utilisation, pour droitier ou gaucher
- Outil ergonomique et léger
- Fourni avec des ergots de différentes tailles, ajustable aux dimensions des lambourdes

FD0216

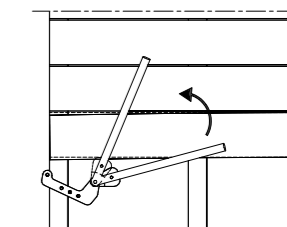

CALES Terrasse



Épaisseur 2 mm



Épaisseur 3 mm



Épaisseur 4 mm

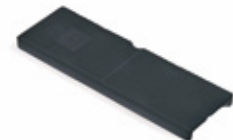

Épaisseur 5 mm

FLATPAD

- Mise à niveau rapide et précise
- Permet de corriger des épaisseurs de 2 à 5 mm
- Imputrescibles, solides et résistantes aux UV

FD0135



RUBBERPAD

- Augmente la durée de vie de votre structure
- Permet la circulation des eaux de pluie sous la lambourde
- Protège la lambourde contre l'humidité du sol
- Imputrescible
- Dureté Shore : 55A
- Densité : 730 kg/m3



8x90x90 mm (24 pcs)

FD0210

8x60x90 mm (48 pcs)

FD0608

3x60x90 mm (60 pcs)

FD0609



WEDGEPAD

- Mise à niveau rapide et précise
- Permet de corriger des épaisseurs de 10 à 30 mm
- Imputrescibles, solides et résistantes aux UV
- Peuvent être vissées, ou collées

FD0610

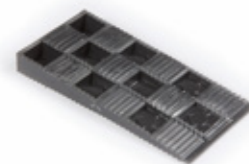

Épaisseur 10-15 mm



Épaisseur 5-20 mm

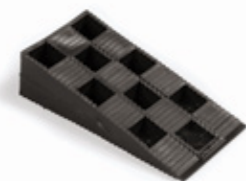

Épaisseur 20-30 mm

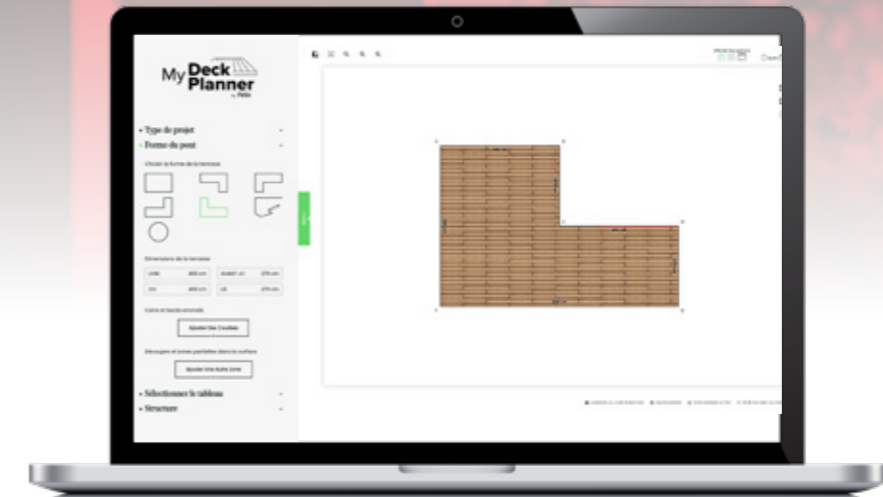

CRÉEZ FACILEMENT VOTRE PROJET DE TERRASSE

Un outil en ligne qui simplifie la conception de terrasses en bois.
Dessinez, configurez et visualisez votre projet avec un plan sur-mesure
et une liste précise de matériaux.

Une solution pratique pour une terrasse parfaite !

fr.mydeckplanner.com

My Deck
Planner
by Felix





cobrafastener.com