

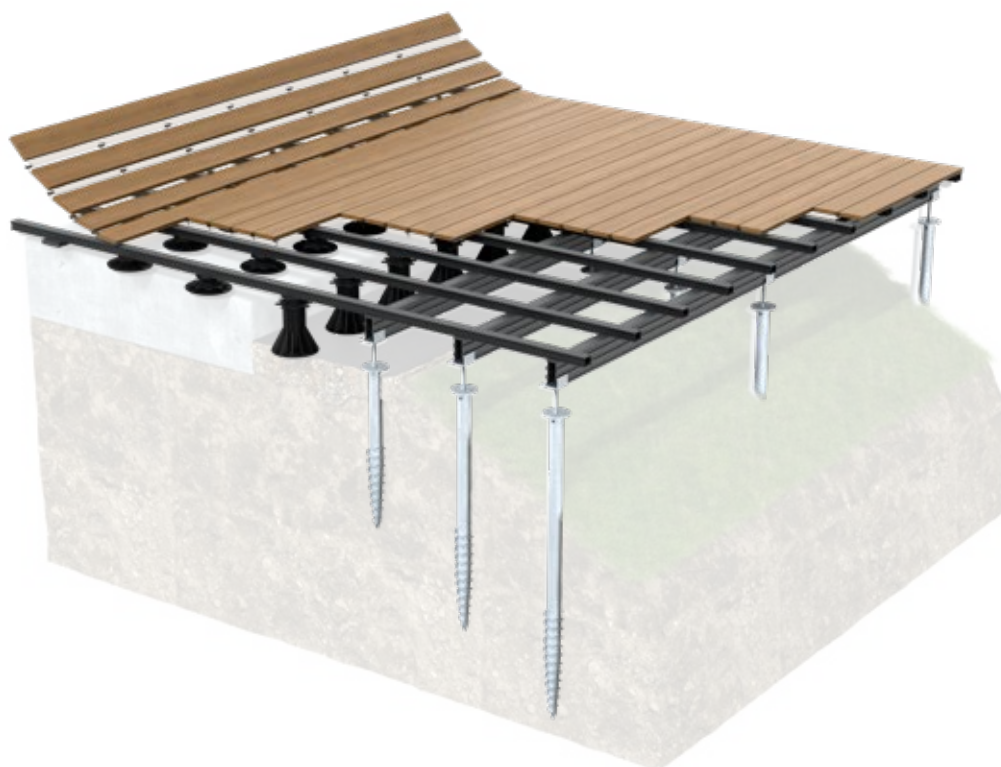

# GLOBAL DECKING SYSTEM



**CATALOGUE**  
2025



# GLOBAL DECKING SYSTEM



Spécialistes de la terrasse depuis plus de 20 ans, nous nous impliquons au quotidien dans le développement de solutions durables et de qualité. Cobra c'est l'assurance de produits fiables et éprouvés, créateurs de valeur par des innovations associant performance et écoresponsabilité.

Un effort particulier est porté dès la conception sur l'usage de matériaux recyclés, la diminution de nos emballages et la réduction des besoins en énergie fossile.

Nos équipes mettent au point des produits uniques comme les clips universels Hybrid avec leur vis intégrée qui permettent de poser plus rapidement, sans pré-perçage, tous types de lames.

Notre volonté est de fiabiliser et de simplifier la construction de la terrasse en apportant des solutions comme le concept STRUCTURAL, un système de lambourrage en aluminium complet, polyvalent et imputrescible, comme nos plots réglables NIVO fabriqués en France ou encore avec les vis de fondation SPIRAL, une alternative agile et écologique au béton.

Fixation, précision, ventilation, stabilité, étanchéité, drainage ... Cobra® contribue à augmenter la durée de vie de votre platelage pour que votre terrasse dure longtemps.



# STRUCTURES 04

Lambourdes aluminium STRUCTRAL

Plots réglables NIVO

Vis de fondation SPIRAL

# FIXATIONS 18

Clips HYBRID

Cale AIR SPACER

Visserie COBRA

Fixation invisible D-LOCK

# ACCESSOIRES 56

Bande BITUDECK

Feutre géotextile GEODECK

COBRA LINER

COBRA WRENCH

CALES

# STRUCTURAL

## STRUCTURES



## UNE TERRASSE POUR LA VIE !

Le système STRUCTURAL® vous assure une structure imputrescible qui résiste parfaitement à l'humidité et aux moisissures, offrant une durée de vie incomparable.

Ces lambourdes en aluminium sont adaptées à tous types d'environnements et de conditions.

Contrairement aux structures en bois, les lambourdes en aluminium ne sont sujet à aucune déformation ou altération de leurs qualités.

Éléments porteurs performants et légers, faciles à manipuler, les lambourdes STRUCTURAL sont parfaitement adaptées pour la conception de structures en élévation sur plots réglables ou sur vis de fondation.

Ainsi STRUCTURAL se pose sur tout type de sol qu'il soit dur, stabilisé, meuble ou étanche.

Sa modularité permet de répondre à de nombreuses contraintes aussi bien pour l'installation de lames de terrasse en composite ou en bois, que pour la pose de dallage en grès cérame.



# STRUC TURAL





# LÉGER STABLE DURABLE

- Assemblage rapide et facile
- Modulable et démontable
- Excellente résistance mécanique
- Précision et régularité - Planéité parfaite
- Polyvalent pour la pose de platelage ou de dallage
- Imputrescible - Résiste aux intempéries
- Performances qui ne s'altèrent jamais

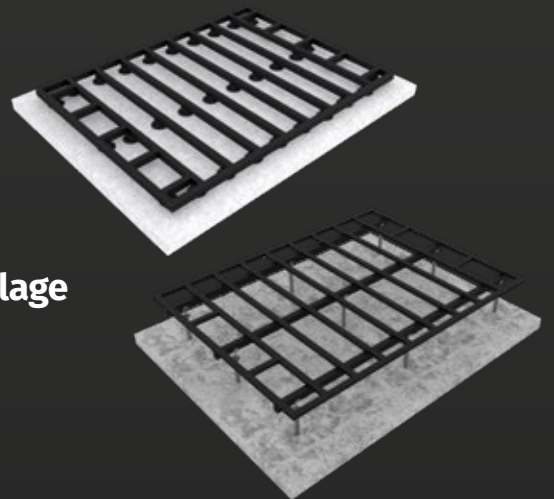

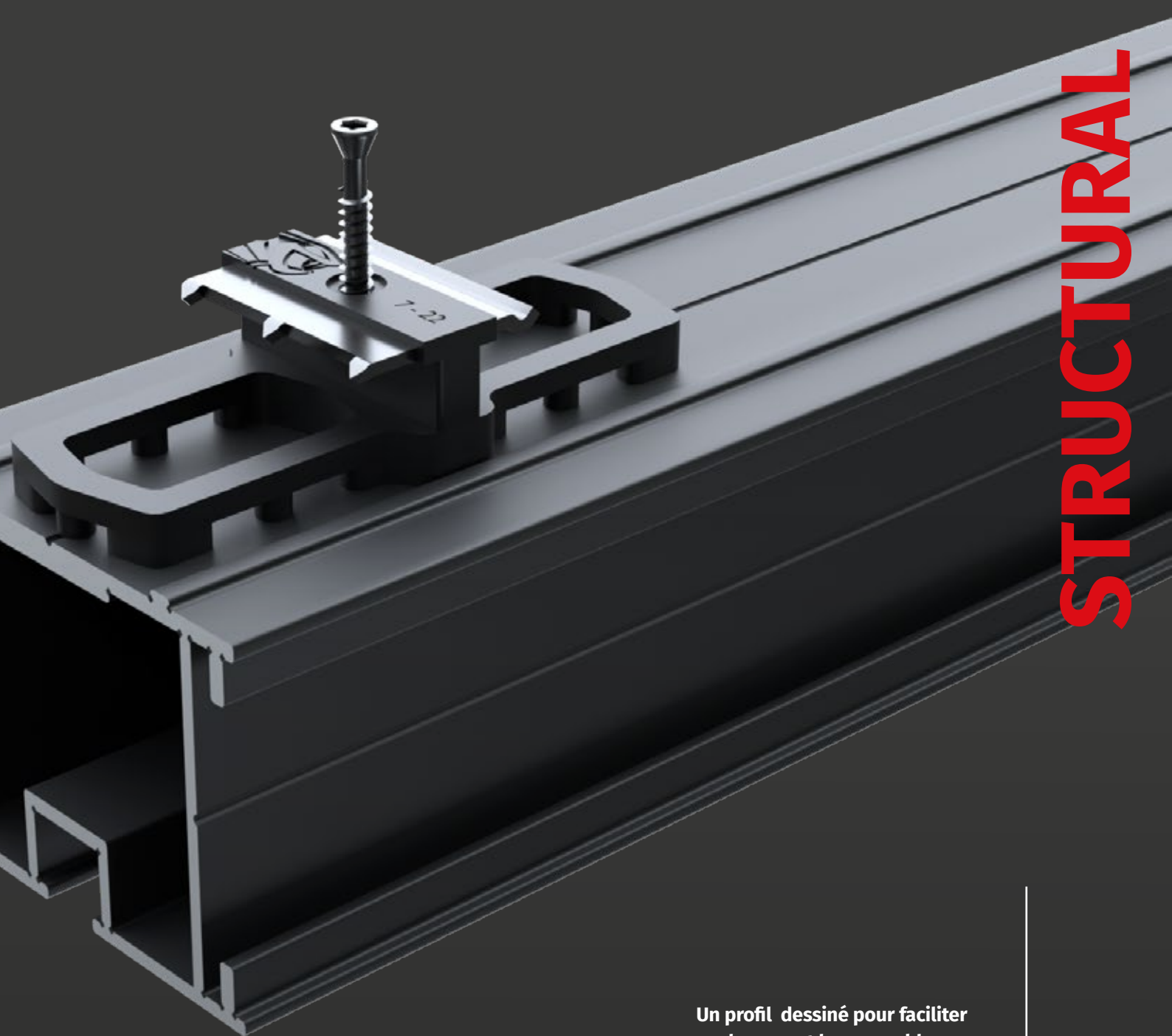

# STRUCTURAL

Un profil dessiné pour faciliter  
la pose et les assemblages.

Compatibilité parfaite avec  
nos clips HYBRID et les plots NIVO.

My Deck  
Planner  
by Felix





**LAMBOURDE**  
**24X40MM**

FD2097



**LAMBOURDE**  
**40X60MM**

FD1892-FD1900



**LAMBOURDE**  
**80X60MM**

FD1893



**LAMBOURDE**  
**120X60MM**

FD1894



**MATÉRIEL**

Alliage d'aluminium EN AW 6063 (TS)

**FINITION**

Laquage noir RAL 9005 Mat  
QUALICOAT

**USAGE**



Face supérieure  
Face inférieure

Pose de platelage  
Pose de dallage



# STRUCTURAL

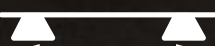
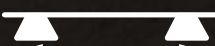

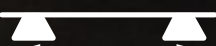
24x40x4000 mm	40x60x4000 mm 40x60x2300 mm	80x60x4000 mm	120x60x4000 mm
3 kg	2,6 kg - 4,6 kg	6,9 kg	9,8 kg
FD2097	FD1892 - FD1900	FD1893	FD1894
0,5M 	1 M 	2 M 	3 M 

# STRUCTURAL CONNECTIONS

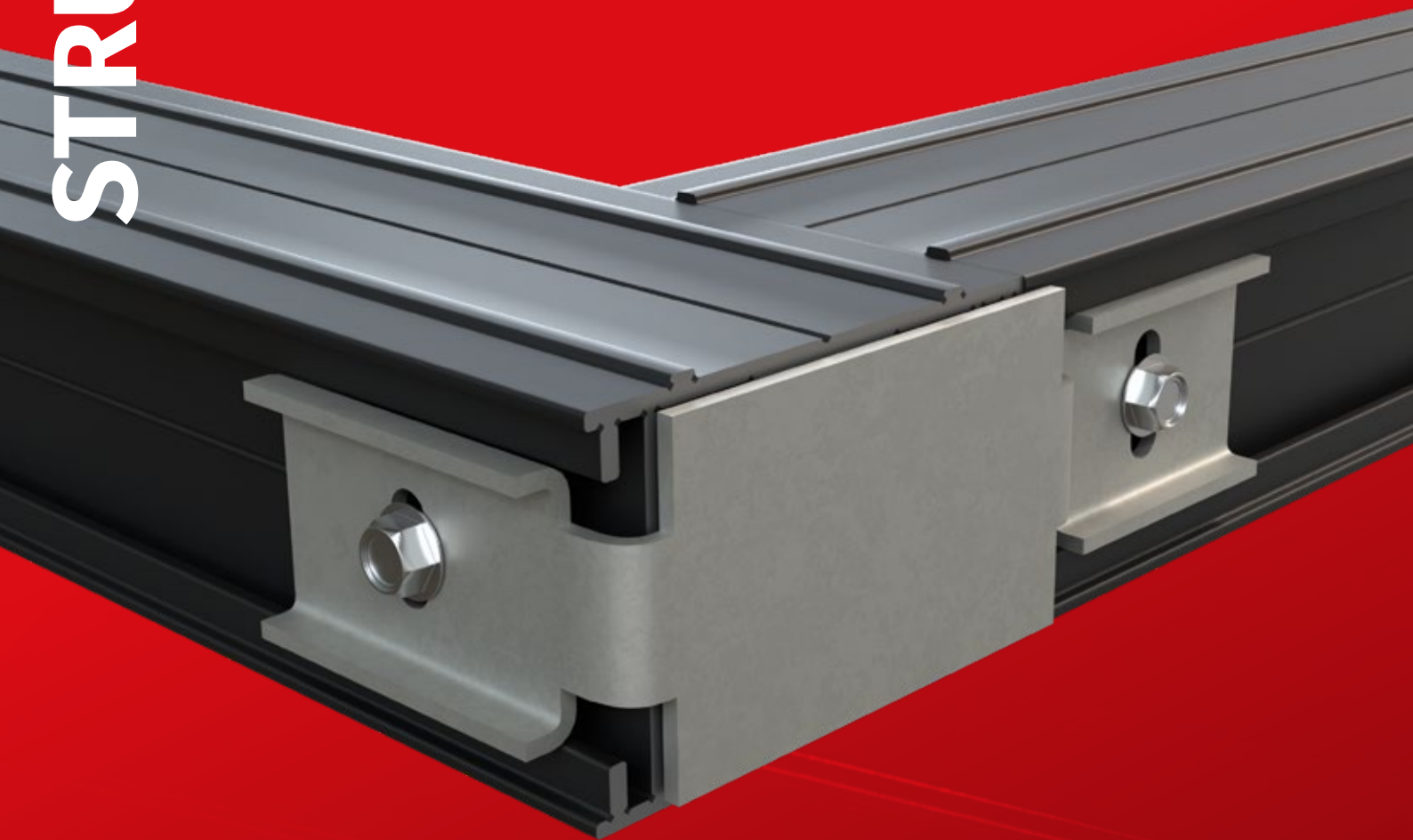

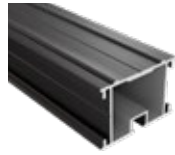

**40X60MM**



**80X60MM**



**120X60MM**



**FD2054**



**FD1898**

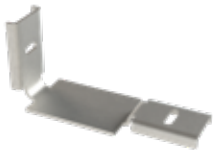
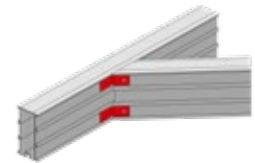
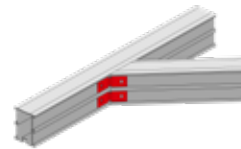
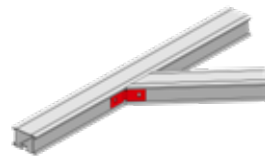

**FD2094**

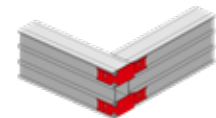
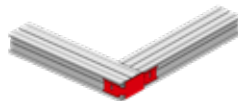

**FD1897**

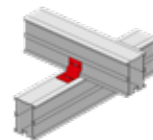
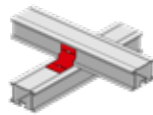

**FD1899**

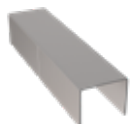
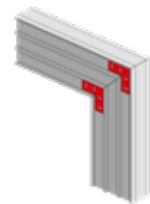
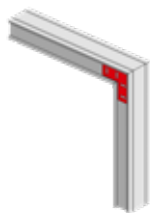

**FD1896**

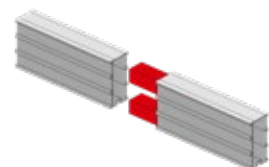
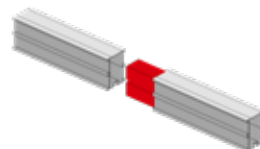
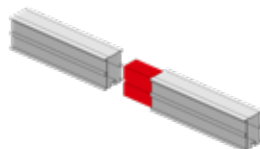

**FD1903**



Clip de départ / fin  
**FD2055**

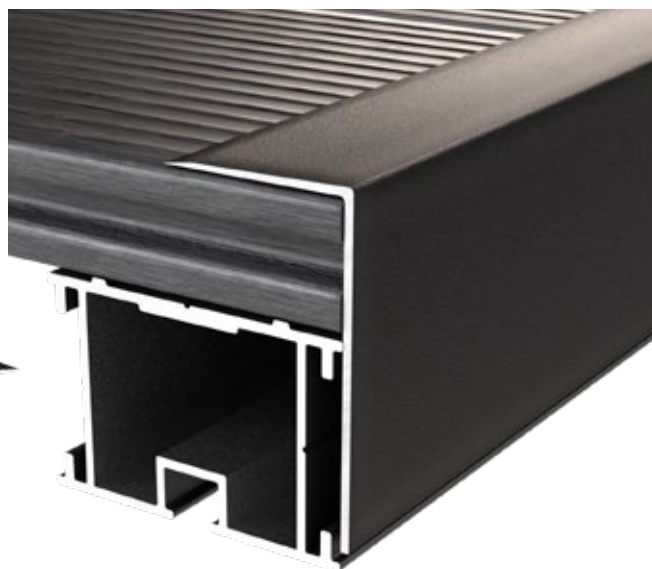

Cornière de finition  
**FD1938**



Capuchon de lamboarde  
**FD2093**



# STRUCTURAL FINITIONS



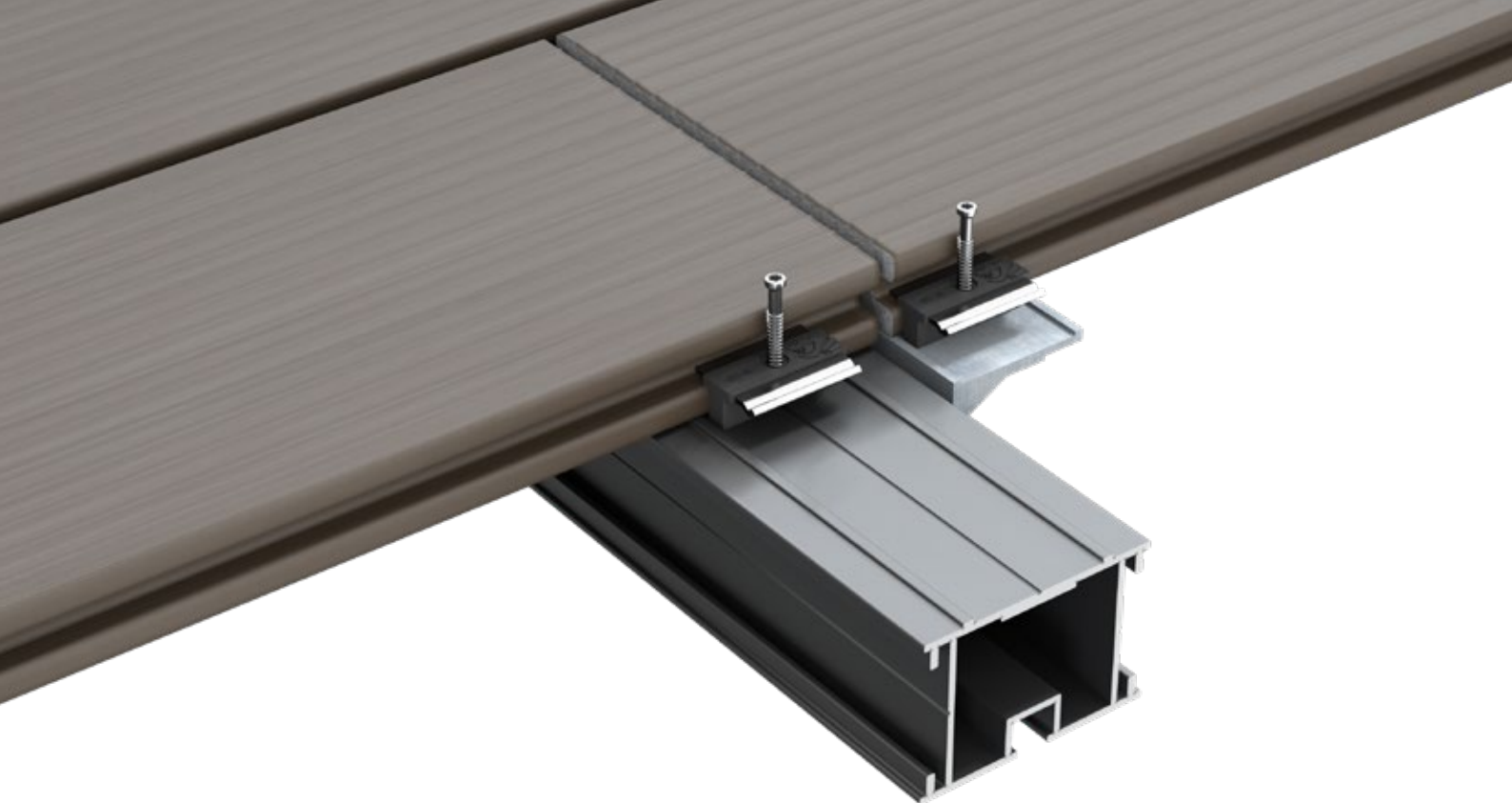

## XTEND Structural

Ce support en aluminium permet un aboutage optimal des lames de terrasse avec une double fixation conforme, sans la nécessité d'un double lambourrage.

Assemblage facile grâce à son design pour un vissage pratique.

Résiste aux charges en conformité avec les exigences du DTU 43.1 et 51.4

**FD1895**

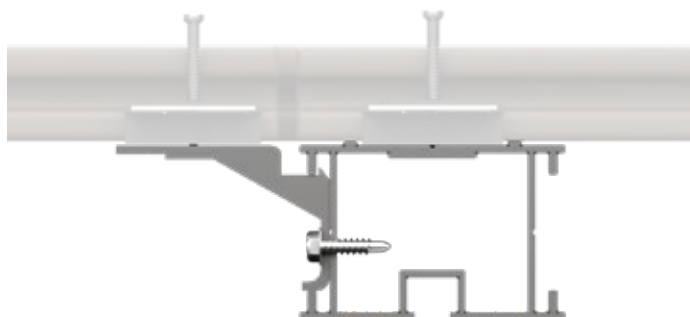



## RECOUPABLE

Disponible en profilés de 2 mètres , Xtend est re-coupable pour un usage optimisé selon le type de joints de pose et selon la largeur du platelage à abouter



## POSE AVEC CLIPS OU VIS

Xtend est compatible avec la pose des lames avec clips invisibles latéraux ou avec vis traversantes adaptées pour les structures en aluminium



# GRÈS CERAME

## Structural

STRUCTURAL est réversible pour offrir une solution IDÉALE ET FACILITANTE pour la pose de dallage en grès cérame.

Le cadre de lambourdes permet un ajustement et une mise à niveau optimums.

Les croisillons sécables s'insèrent dans le sillon de la lambourde et coulissent pour une pose facile et ajustée du dallage.

Les bandes EPMD (FD0939) se collent aisément et procurent confort et amorti.

Ce système modulaire et porteur autorise de multiples géométries et favorise la réalisation des éléments de finition, comme les plinthes avec les crochets (FD0864) et la cornière en aluminium anodisé (FD0867).



**FD0864**



**FD0867**



**FD0939**





FD086

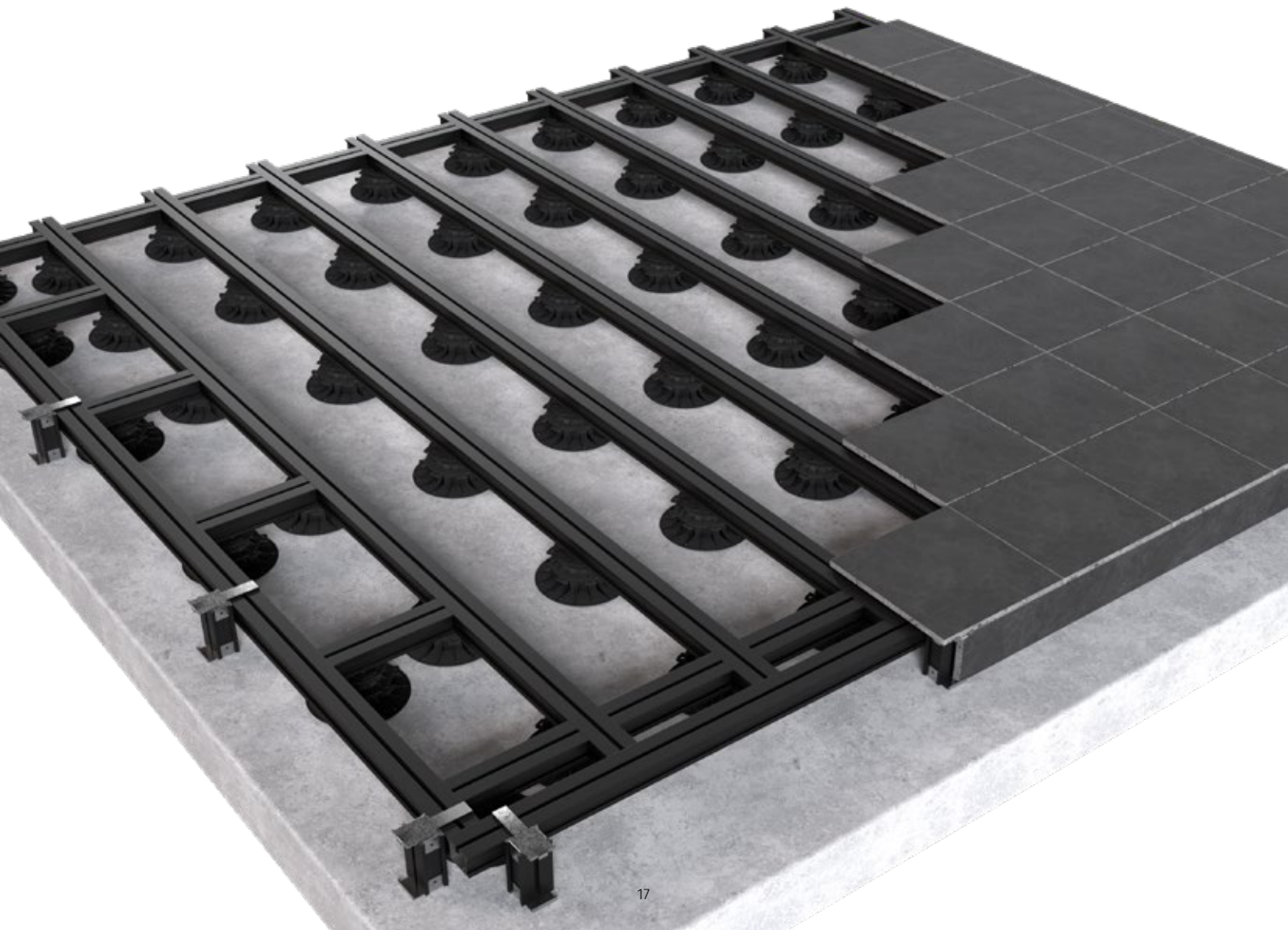
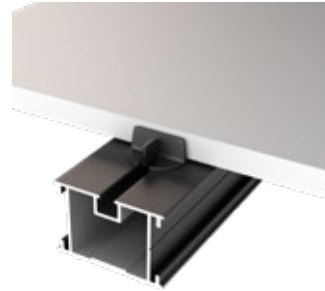
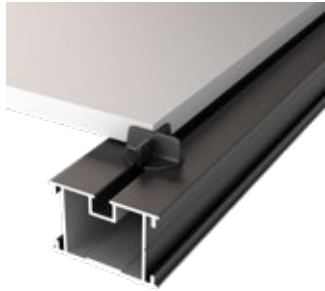

# STRUCTURAL

# PLOTS NIVO

## FIXATIONS



## UNE SOLUTION AGILE ET DURABLE

Quel que soit le projet de terrasse, en platelage ou en dallage, le plot réglable est devenu une solution incontournable pour l'aménagement de sols extérieurs.

Produits durables fabriqués en France à partir de matériaux recyclés, les plots NIVO supportent de lourdes charges.

Ils permettent la réalisation de diverses élévations et répondent à de nombreuses contraintes de pose.

Leurs avantages sont multiples. Comme éviter de lourds travaux de terrassement ou la réalisation de joints, mettre la terrasse à niveau avec précision, poser une surface aménageable sans détériorer un sol étanche, simplifier le passage de câbles ou de canalisations sous la surface, faciliter le remplacement d'une dalle,... Ils résistent aux UV ainsi qu'aux variations climatiques.

Éléments légers, imputrescibles et faciles à utiliser, les plots NIVO sont conformes aux réglementations en vigueur, comme le DTU 43.1 et 51.4.

Ils assurent stabilité, esthétique et durabilité pour votre terrasse.

# NIVO





# PRÉCIS ROBUSTE PRATIQUE

- 1000 kg de charge de compression
- Polymère 100 % recyclé
- Résistance aux intempéries et aux UV
- Réhausses de 60 mm pour atteindre 530 mm
- Préassemblés en usine
- Packs de 10 pièces thermo-filmés



# PLOTS NIVO



# PLOTS NIVO



Lambourdes **STRUCTURAL**

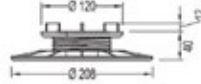

H 25 - 40 mm  
FD2120

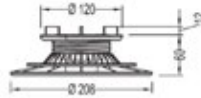

H 40 - 60 mm  
FD2121

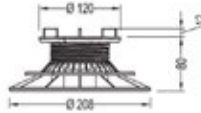

H 50 - 80 mm  
FD2122

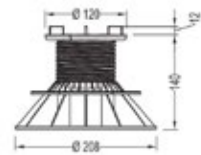

H 80 - 140 mm  
FD2123

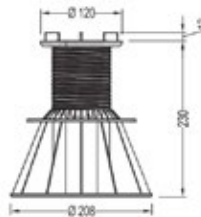

H 140 - 230 mm  
FD2124



Lambourdes **BOIS**

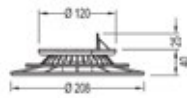

H 25 - 40 mm  
FD0113

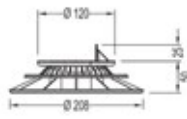

H 40 - 60 mm  
FD0109

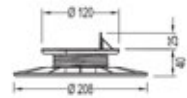

H 50 - 80 mm  
FD0110

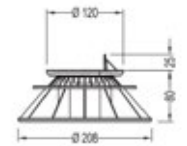

H 80 - 140 mm  
FD0111

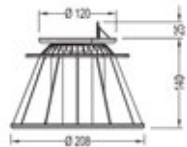

H 140 - 230 mm  
FD0112

Dallage **GRÈS CERAME**

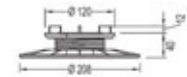

H 25 - 40 mm  
FD0337

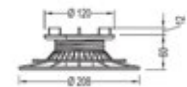

H 40 - 60 mm  
FD0273

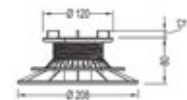

H 50 - 80 mm  
FD0274

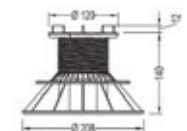

H 80 - 140 mm  
FD0275



H 140 - 230 mm  
FD0276





**1 TAMPON AMORTISSEUR FD0898**

Procure amorti et confort sonore sous le dallage. Ep. 5 mm

**2 RÉHAUSSE DE 60 MM FD0206**

Empilable jusque 5 maximum pour atteindre 530 mm d'élévation

**3 CORRECTEUR DE PENTE FD0338**

Disques combinés pour corriger de 2 à 5% de pente

# SPIRAL

## VIS DE FONDATION



## UNE VIS DE FONDATION PRATIQUE & ÉCOLOGIQUE

La vis de fondation SPIRAL est un pieu en acier galvanisé doté d'un filetage adapté pour être enfoncé et solidement ancré dans le sol. Elle permet d'installer une structure en bois ou en aluminium parfaitement stable et nivelée pouvant supporter de lourdes charges.

La pose de l'ouvrage est simplifiée grâce aux possibilités de réglages et de correction des imperfections. La vis de fondation convient à toutes sortes d'installations : terrasse, piscine, jacuzzi, carport, abris, etc.

Disponible en plusieurs tailles et pour différents usages, elle répond au besoin de corriger une forte pente, de surélever un ouvrage ou de créer différents niveaux de structure sans compliquer la construction.

Cette solution est une parfaite alternative à la création d'une dalle en béton.

Des travaux de fondation moins coûteux, moins longs, qui préservent davantage le jardin et favorisent le drainage dans le sol. La nature du sol déterminera le type de vis à utiliser.





# SPIRAL





# **EFFICACE** **RESISTANT** **POLYVALENT**

- Fortes charges en compression
- Résistance à l'arrachement
- Durable - Acier galvanisé
- Pointe pénétrante
- Pas de dalle béton
- Démontable

# SPIRAL



**G-800**

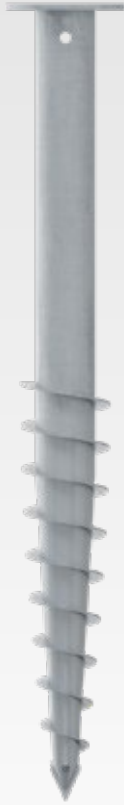

FD1577

80 CM

**G-1200**



FD1578

120 CM

**G-1500**



FD1806

150 CM

Sols fermes & Remblais



**SPIRAL**

**S-1200**



FD1807

120 CM

Sable & Sols mous

**P-800**



FD1808

80 CM

Poteaux  
(hors clôture)





  
**COBRA**  
GLOBAL DECKING SYSTEM



# ACCESSOIRES

## Spiral



1



2



3



4



5

1	DISQUE CORRECTEUR D'ASSIETTE		FD1904
2	CAVALIER DE CALAGE POUR SUPPORT LAMBOURDE RÉGLABLE		FD2092
3	SUPPORT LAMBOURDE RÉGLABLE		FD1809
4	SUPPORT EN U POTEAU VIS DE FIXATION CENTRALE M16X50 ET RONDELLES INCLUSES	90X90MM 120X120MM	FD1901 FD1902
5	SUPPORT PLAT 90X90MM		FD1221

# ACCESSOIRES

## Spiral



## ADAPTATEUR POUR BOULONNEUSE

- Assure la connexion entre l'outil et la vis de fondation
- Fixation centrale M16 pour un assemblage facile, rapide et ferme
- 6 ergots périphériques
- Niveau à bulle intégré
- Tête centrale hexagonale M41
- Compatible avec boulonneuse à choc type Milwaukee M18FHIWF1-122 ou Makita TW1000

**FD0616**

## BARRE DE VISSAGE MANUEL

- Kit composé d'un mat pré-percé pour le réglage en hauteur de la barre
- Envergure de 160 cm
- 3 boulons + écrous pour solidariser l'outil sur la vis
- La barre est réglable durant le vissage pour faciliter la poussée

**FD0615**





# HYBRID

## CLIPS TERRASSE



### 3 TYPES / 3 TAILLES

Fruit d'une longue expérience dans l'aménagement de la terrasse, le HYBRID est un système de fixation invisible unique et innovant.

Sa conception bi-matières lui confère des caractéristiques techniques exclusives et des performances qui garantissent une parfaite tenue ainsi qu'une stabilité irréprochable dans le temps

D'autre part, la singularité de ce clip avec sa vis préinstallée facilite la pose et lui confère une rapidité d'exécution incomparable.

La gamme HYBRID s'adapte et répond à tous les besoins avec trois tailles. A chaque platelage son clip. A chaque lambourdage sa vis.

## LAMBOURDES

Aluminium\*

Bois tendres

Bois durs



### HYBRID

### 8-18

Lames composite

**S**

**M**

**L**



### HYBRID

### 7-22

Lames bambou

**S**

**M**

**L**



### HYBRID

### 8-25

Lames bois durs

**L**

**L**

**L**



**S**

**M**

**L**

Les clips HYBRID se déclinent en 3 tailles de vis pour offrir une fixation adaptée et optimale avec de nombreux platelages compatibles\*\*.

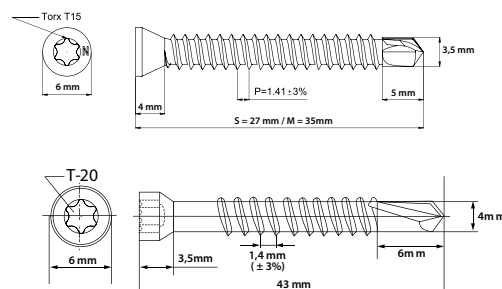

\* Pour une mise en œuvre par des températures extérieures inférieures à 5°, il est recommandé de lubrifier le point de fixation et d'adapter le couple de perçage.

\*\* Dimensions des lames compatibles détaillées p. 43-47.



# **FIABLE** **RAPIDE** **INNOVANT**

- Haute résistance à l'arrachement
- Absorbe les mouvements du platelage
- Montage simple et rapide
- Fixation sur lambourde bois & aluminium
- Démontage local possible
- Compatible avec lames réversibles

# CLIPS HYBRID



My Deck  
Planner  
by Felix



Ailette en inox AISI 304 de 30 mm de large pour un maintien optimal et de 1,20 mm d'épaisseur, laquée noir mat anti-reflet

Vis en inox pré-équipée en usine sur le clip pour plus de rapidité et de facilité dans la mise en oeuvre. Emprunte Torx offrant confort et précision

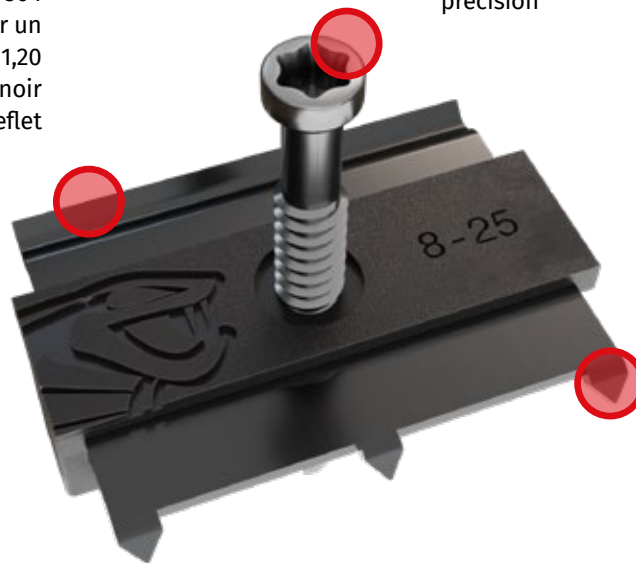

Clip à griffes pour maintenir fermement la lame



Corps en polypropylène noir anti-UV de 6mm de large assurant un écartement adapté et régulier entre les lames

Structure alvéolaire qui absorbe les mouvements du bois composite

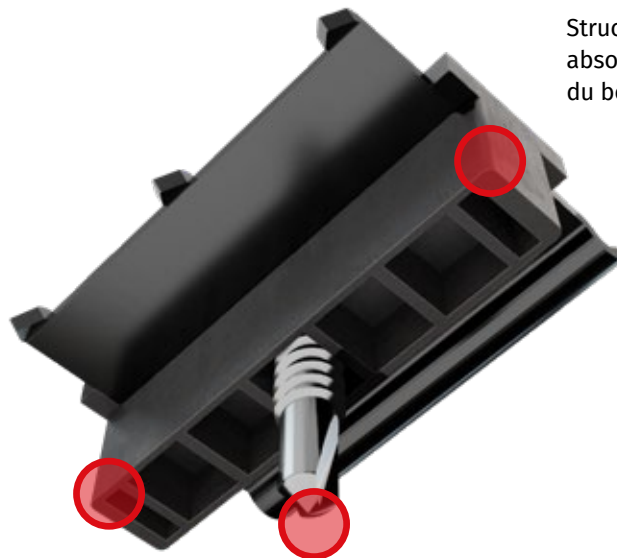

Pointe autoforante permettant une fixation dans le bois ou l'aluminium





# CLIPS HYBRID

# CLIPS HYBRID





# HYBRID<sup>®</sup> 8-25

## Pour les bois durs

8-25L  
FD0964

- Vis très résistante : diamètre 4,8 mm
- Longueur de vis de 43 mm : excellente accroche dans la lambourde bois
- Ailette inox asymétrique : 1 côté griffes accroche et maintient la lame / 1 côté bombé plaque la lame et permet la dilatation du bois
- Boîte de 90 clips : correspond à 4-5 m<sup>2</sup> de surface de terrasse
- Capacité de perçage dans l'aluminium : 4 mm

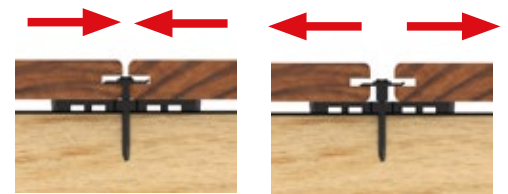
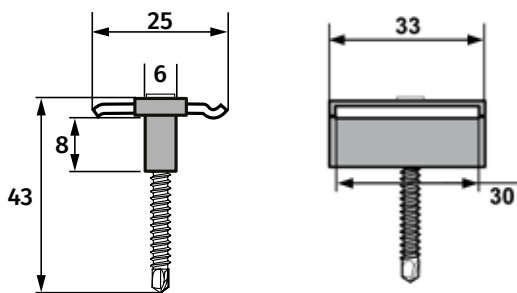
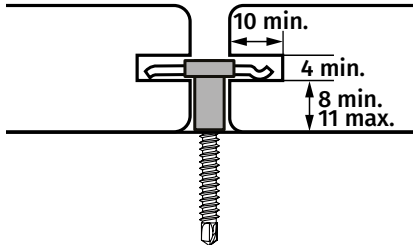

Pose recommandée  
avec le **AIR SPACER**  
Voir p.48

# HYBRID® 7-22

## Pour le bambou

7-22 S	FD2016
7-22 M	FD1334
7-22 L	FD1988

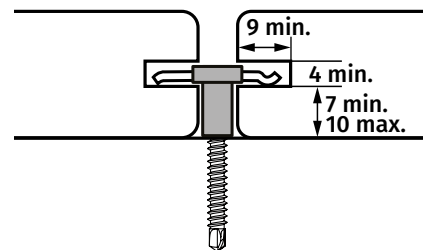

### TAILLES S ET M

Vis 4.2 x 27 mm en taille S

**Pour lambourdes en aluminium**

Vis 4,2 x 35 mm en taille M

**Pour lambourdes en aluminium ou bois résineux**

- Emprunte Torx TX15
- Capacité de perçage dans l'aluminium : 3 mm
- Perçage dans du bois d'une densité jusque 800 kg/m<sup>3</sup>
- Tête réduite de diamètre 6 mm laquée noire

### TAILLE L

Vis 4.8 x 43 mm

**Pour lambourdes en aluminium ou bois durs**

- Emprunte Torx TX20
- Capacité de perçage dans l'aluminium : 4 mm
- Perçage dans du bois d'une densité jusque 900 kg/m<sup>3</sup>
- Tête réduite de diamètre 6 mm laquée noire

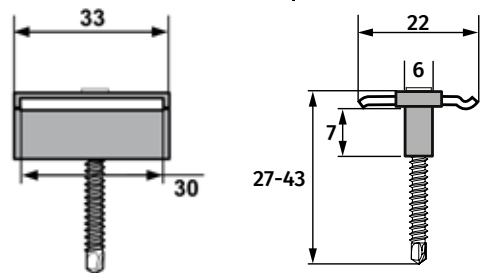

Pose recommandée avec le **AIR SPACER**

Voir p.48

# CLIPS HYBRID



# CLIPS HYBRID

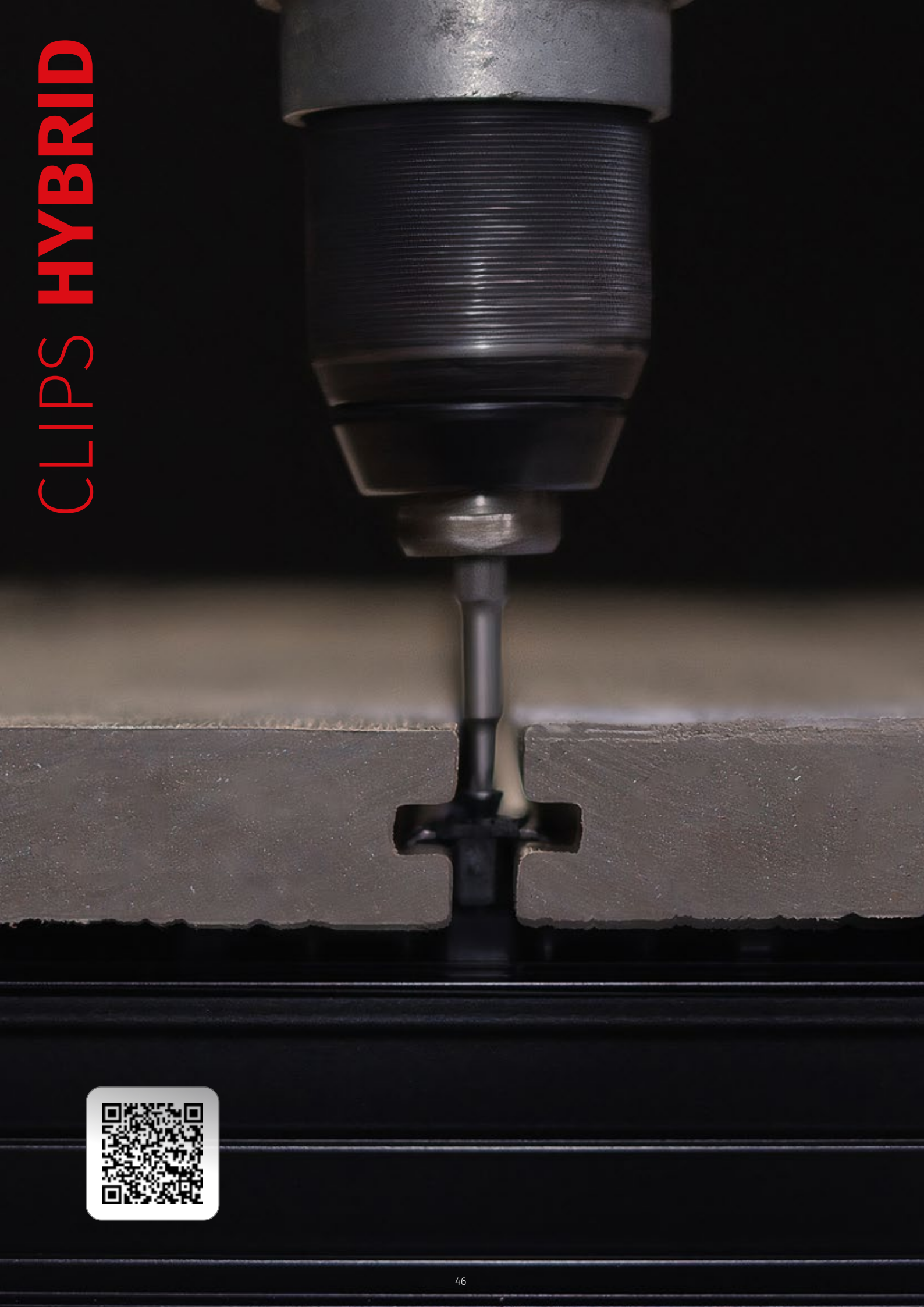

# HYBRID<sup>®</sup> 8-18

## Pour le composite



8-18 S **FD1989**

8-18 M **FD0993**

8-18 L **FD1987**

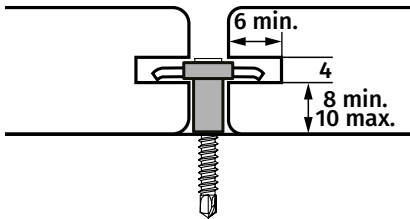

### TAILLES S ET M

Vis 4.2 x 27 mm en taille S

**Pour lambourdes en aluminium**

Vis 4,2 x 35 mm en taille M

**Pour lambourdes en aluminium ou bois résineux**

- Emprunte Torx TX15
- Capacité de perçage dans l'aluminium : 3 mm
- Perçage dans du bois d'une densité jusque 800 kg/m<sup>3</sup>
- Tête réduite de diamètre 6 mm laquée noire

### TAILLE L

Vis 4.8 x 43 mm

**Pour lambourdes en aluminium ou bois durs**

- Emprunte Torx TX20
- Capacité de perçage dans l'aluminium : 4 mm
- Perçage dans du bois d'une densité jusque 900 kg/m<sup>3</sup>
- Tête réduite de diamètre 6 mm laquée noire

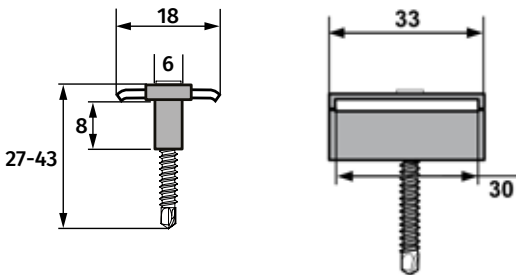

Pose recommandée  
avec le **AIR SPACER**

Voir p.48

# AIR SPACER

## Cale de ventilation

- Assure une ventilation entre les lames et les lambourdes
- Augmente la durée de vie de la terrasse
- 4 espaceurs de lames 3 / 4 / 5 / 6 mm fournis
- Polyamide recyclé, résistant aux UV, à la chaleur et au gel
- Conforme aux exigences du DTU 51.4
- Facilite la pose rapide des clips Hybrid

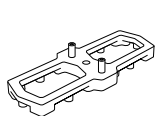

x 100

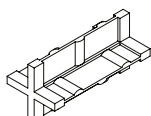

x 4



### Contenance

- 100 AIRSPACER®
- 4 Espaceurs de lames : DECKSPACER®

### FD1040

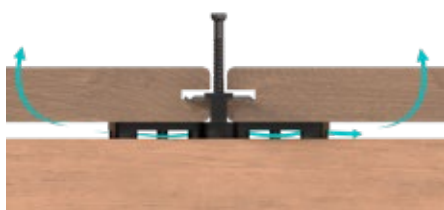

Le Airspacer favorise la ventilation entre la lame et la lambourde sans affecter l'action du clip de fixation et les mouvements du bois. Son design permet un assemblage parfait avec les clips Cobra Hybrid pour une pose facile et rapide.





# AIR SPACER



**VISSERIE**





## VIS INOX BOIS / ALUMINIUM A4 autoforante

- Vis en Inox AISI316 : Compatible avec les zones fortement exposées aux milieux salins
- Pré-perçage du platelage requis
- Pointe autoforante pour structure en aluminium jusqu'à 3 mm d'épaisseur
- Tête de vis étroite et étagée pour réduire l'éclatement du bois
- Tête peu visible et parfaitement noyée, pressage optimal
- Adaptée pour la fixation de plinthes de finition

FD2110 5.5x45mm (200pcs)  
 FD2126 5.5x45mm (100pcs) Gris  
 FD2127 5.5x45mm (100pcs) Marron

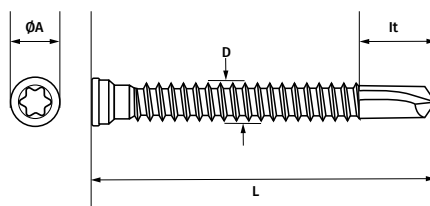

Taille	A (mm)	L (mm)	D (mm)	It (mm)	Torx
M5.5 x 45	7,9 - 8	45	5,5	9,5	T20

# FINITION & VISSERIE

## Terrasse



### COBRA START/END

## Terrasse composite

- Clip en Inox AISI304 (30 pcs)
- Vis 4.5x25 mm en Inox AISI304 (30 pcs)
- Couleur noire mate anti reflet
- 2 options de vissages possible
- Pré-perçage requis

FD0336

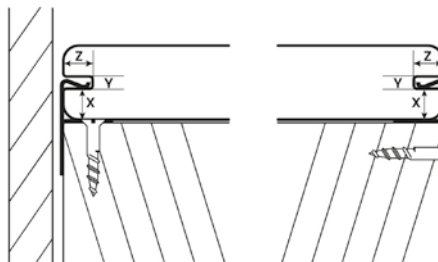

X	Y	Z
8 mm	4 mm	10 mm



### COBRA END

## Terrasse bois & composite

- Clip en Inox AISI304 (30 pcs)
- Vis 4.5x25 mm en Inox AISI304 (30 pcs)
- Couleur noire mate anti reflet
- S'adapte à toutes les hauteurs de lame
- Pré-perçage requis

FD1432

X	Y	Z
Toutes dimensions	4 mm	8 mm

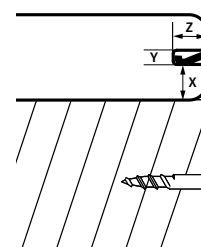



FD0770-0728

FD0771-0729

## VIS INOX A2 AUTOFORANTE

### Terrasse composite

- Vis en Inox AISI304
- Filet taillant pour une meilleure pénétration dans le bois composite
- Tête réduite
- Double filetage pour éviter la remontée de matière
- Couleurs identiques aux lames pour une finition impeccable
- Compatible avec toutes les marques des lames en bois composite, à âme pleine
- Adaptée pour la fixation de plinthes de finition
- Pré-perçage requis

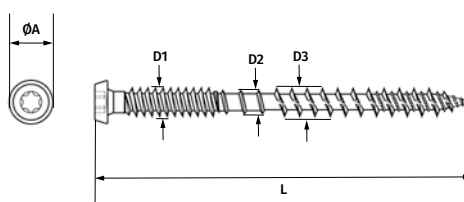

Code FR	Taille	A (mm)	L (mm)	D1 (mm)	D2 (mm)	D3 (mm)	Torx
<b>0770 - 0771</b>	M5 x 50	7,5 - 8	50	5,2-4,9	4,0-4,3	4,9-5,2	T20
<b>0728 - 0729</b>	M5 x 63		63				



## VIS INOX A2 AUTOFORANTE

### Terrasse bois

- Vis en Inox AISI304
- Filet taillant pour une meilleure pénétration dans le bois
- Pointe effilée pour réduire le fendage du bois
- Moleton pour faciliter le passage de la vis dans le bois
- Empreinte profonde Torx pour éviter le rejet et le ripage de l'embout
- Pré-perçage requis

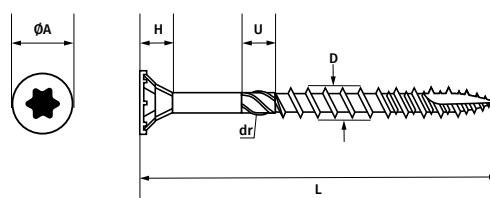

Code FR	A (mm)	L (mm)	U (mm)	D (mm)	dr (mm)	Torx
<b>0601</b>	8	50	4	5	4	T25
<b>0602</b>	8	60	8	5	4	T25
<b>0613</b>	10	70	10	6	5	T30

# D-LOCK

## Clip universel

- Fixation invisible
- Clip universel pour lames terrasse de 20 à 28 mm d'épaisseur, et 90 à 150 mm de largeur
- Système de fixation adapté aux lames de terrasse non-rainurées
- Assure une ventilation sous la lame, conforme aux exigences du DTU 51.4
- Robuste et résistant à l'humidité et aux températures extrêmes
- Fabriqué en matériau polymère du type POM : polyoxyméthylène
- Compatible tout platelage et structure en bois, avec préperçage obligatoire



**CLIP INTERMÉDIAIRE**



**CLIP DÉPART/FIN**

### FD0600

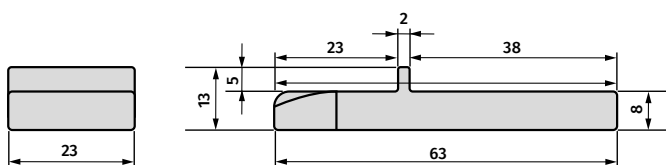

### CONTENANCE

- 110 Clips de fixation dimension : 23x60x8 mm
- 15 Clips de Départ/Fin
- 250 vis inox : 4x25 mm
- 55 vis inox : 4x40 mm
- 1 Gabarit de perçage métallique
- 4 Espaceurs de lames : DECKSPACER®

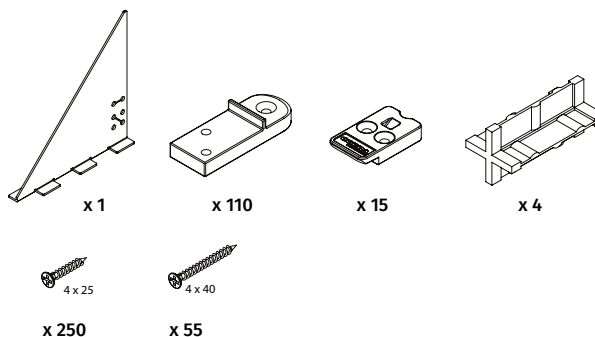

# CLIP D-LOCK

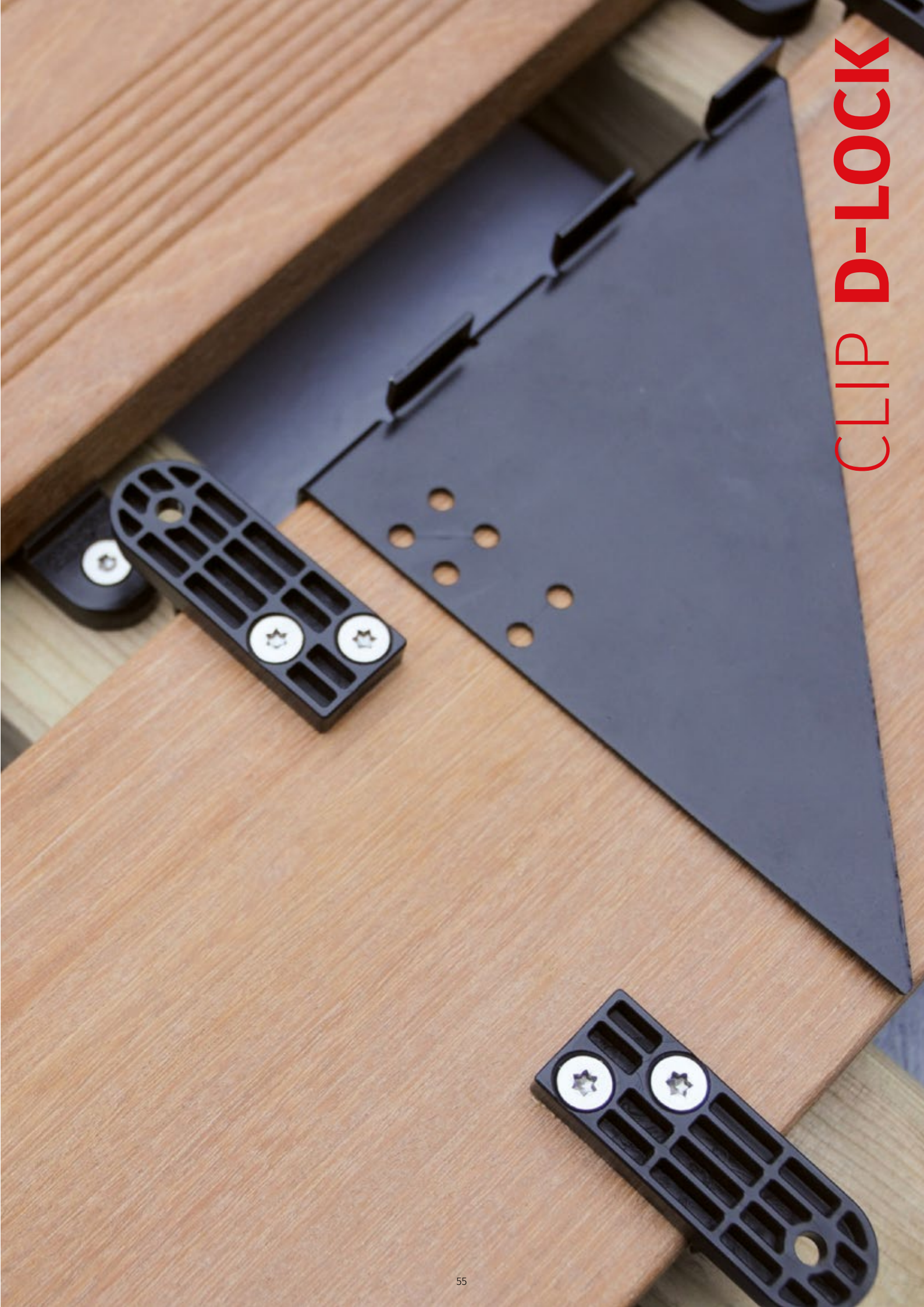

# ACCESSOIRES TERRASSE



## INDISPENSABLES ET FONCTIONNELS

La réalisation d'une terrasse durable ne se limite pas aux lames et leur fixation et à la structure.

Pour assurer une construction rigoureuse et conforme, les accessoires de pose sont des éléments fonctionnels qui procurent efficacité, confort d'usage et précision.

Les incontournables de la gamme Cobra comme la bande d'étanchéité, les diverses cales ou les aides au perçage garantissent la longévité et l'esthétique de votre projet.





# BITUDECK

## Bande d'étanchéité

- Augmente la durée de vie des lambourdes en bois
- Conforme aux exigences du DTU 51.4
- Étanche - Absorbe la résonance sonore
- Couleur noire mate pour éviter les reflets lumineux entre les lames
- Résiste à la déchirure, à la déformation, et aux écarts de température
- Facile et pratique à utiliser
- 75 mm x 1,5 mm - 10 mètres

FD0145

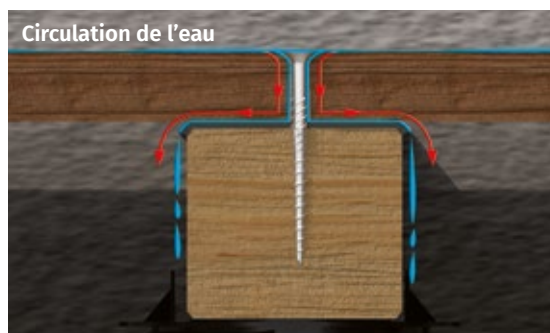

La bande d'étanchéité adhésive BITUDECK prolonge considérablement la durée de vie de votre structure en bois en la protégeant efficacement de l'humidité

Face supérieure	Bitume élastomère auto-adhésif
Face inférieure	Film HDPE
Résistance à la traction	150 N
Résistance à la déchirure au clou	25 N
Température de service	-20°C à +70°C
Température de stockage	+15°C
Imperméabilité	0.3 mpa, 120 min
Pouvoir collant	1.5



# GEOTEXTILE 100 GR/M<sup>2</sup>

## Pratique & Facile

- Polypropylène
- Noir opaque
- Evite la repousse des mauvaises herbes
- Imputrescible
- Résistant
- Se pose simplement sur le sol, la terre, le gazon
- Perméable à l'eau, favorise le drainage
- Epaisseur 0,55 mm – 2 x 10 mètres

**FD0607**

### PROPRIÉTÉS

Poids	Epaisseur	Résistance à la déchirure*
100 g/m <sup>2</sup>	0.55 mm	0.413 kN *ISO 12236 : 2006 **ISO 10319 : 2015

Traction en largeur**	Elongation à la charge de traction maximale
13.6 kN/m	132%





# AIDES À LA POSE

## Terrasse



### COBRA LINER

#### Gabarit de perçage

- Assure un alignement parfait des vis lors du vissage de la lame de terrasse
- Garantit un retrait des vis de 20 mm du bord des lames, conformément au DTU 51.4
- Ajustable avec toutes les largeurs des lames
- Gain de temps, facile d'utilisation
- Fourni avec 4 espaceurs DECK SPACER

FD0603

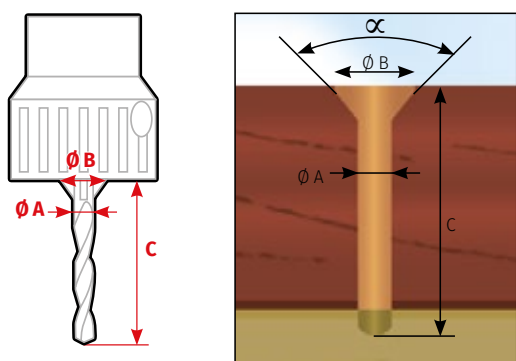

### COBRA® SMART BIT

#### Pré-Perçage

- Outil 2 en 1 : Perfore et fraise la lame de terrasse, pour une finition impeccable
- Butée d'arrêt sur roulement anti-traces avec anneau amortisseur en caoutchouc
- 3 Forêts en acier HSS Powerbolic®, interchangeables inclus
- Cavité à copeaux

Désignation	ØA (mm)	ØB (mm)	C (mm)	α (°)
#8 - 4.5	3,2	6,6	30	60
#10 - 5.0	3,6	9,2	30	90
#12 - 6.0	4,0	11	40	82

Cobra Smart-bit #8 - 4.5	<b>FD0214</b>
Cobra Smart-bit #10 - 5.0	<b>FD0215</b>
Cobra Smart-bit #12 - 6.0	<b>FD0218</b>

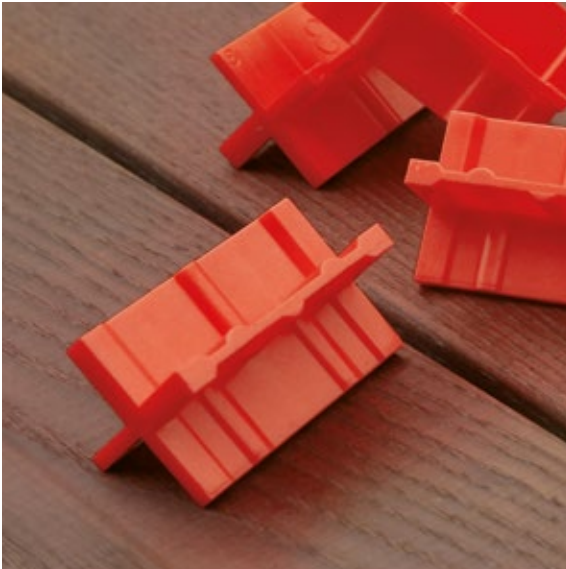

## DECK SPACER

### Joint s réguliers

- Assure un espacement r gulier entre les lames, pour l'expansion et le retrait du bois, conform ment aux exigences du DTU 51.4
- Garantit un jeu de dilatation lin eaire en bout des lames en bois composite
- 4 ailettes avec 4 espacements diff erents

**FD0604**

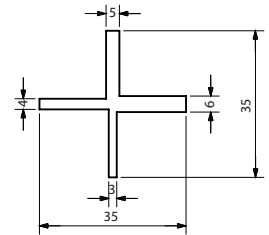

## COBRA WRENCH

### Redresseur de lames

- Permet de redresser les lames de terrasse d eform ees
- Facile d'utilisation, pour droitier ou gaucher
- Outil ergonomique et l eger
- Fourni avec des ergots de diff erentes tailles, ajustable aux dimensions des lambourdes

**FD0216**

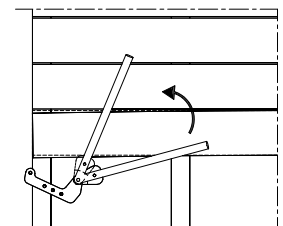

# CALES

## Terrasse



Epaisseur 2 mm



Epaisseur 3 mm



Epaisseur 4 mm



Epaisseur 5 mm



## FLATPAD

- Mise à niveau rapide et précise
- Permet de corriger des épaisseurs de 2 à 5 mm
- Imputrescibles, solides et résistantes aux UV

FD0135



## RUBBERPAD

- Augmente la durée de vie de votre structure
- Permet la circulation des eaux de pluie sous la lambourde
- Protège la lambourde contre l'humidité du sol
- Imputrescible
- Dureté Shore : 55A
- Densité : 730 kg/m3

8x90x90 mm (24 pcs)

FD0210

8x60x90 mm (48 pcs)

FD0608

3x60x90 mm (60 pcs)

FD0609



## WEDGEPAD

- Mise à niveau rapide et précise
- Permet de corriger des épaisseurs de 10 à 30 mm
- Imputrescibles, solides et résistantes aux UV
- Peuvent être vissées, ou collées

FD0610

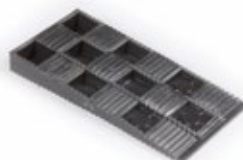

Epaisseur 10-15 mm



Epaisseur 5-20 mm



Epaisseur 20-30 mm

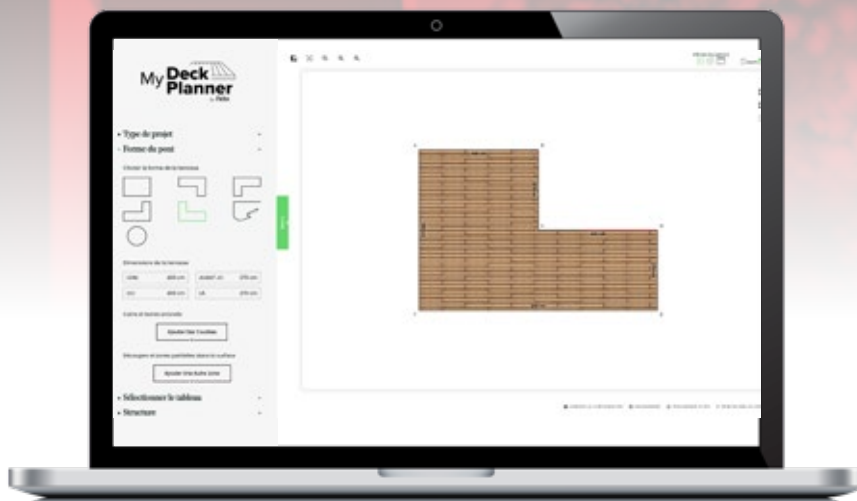

## CRÉEZ FACILEMENT VOTRE PROJET DE TERRASSE

Un outil en ligne qui simplifie la conception de terrasses en bois.  
Dessinez, configurez et visualisez votre projet avec un plan sur-mesure  
et une liste précise de matériaux.

Une solution pratique pour une terrasse parfaite !

[fr.mydeckplanner.com](http://fr.mydeckplanner.com)

My **Deck  
Planner**  
by Felix





**cobrafastener.com**